



ATLAS FILTRI®

improving water

K-Matic

INSTRUCTIONS FOR INSTALLATION AND MAINTENANCE

2. ITALIANO	44. EESTI	81. SLOVENŠČINA
7. ENGLISH	48. SUOMI	85. HRVATSKI
11. FRANÇAIS	52. SVENSKA	89. ROMÂNĂ
16. DEUTSCH	56. NORSK	94. TÜRKÇE
21. ESPAÑOL	60. NEDERLANDS	98. SRPSKI
26. PORTUGUES	65. POLSKI	102. РУССКИЙ
31. ΕΛΛΗΝΙΚΑ	69. ČESKY	107. УКРАЇНСЬКА
36. LIETUVIŲ	73. SLOVENSKY	115. العربية
40. LATVIJAS	77. MAGYAR	116. 中文



Gentile Cliente, ci congratuliamo con Lei per aver scelto questo prodotto di ATLAS FILTRI® fabbricato in Italia. Legga e conservi con attenzione questo documento che La aiuterà ad apprezzare e ad impiegare al meglio il prodotto.

-Dichiarazione di Conformità: le apparecchiature della serie "K-MATIC" indicate nel presente manuale di installazione uso e manutenzione sono conformi alle Leggi di seguito indicate:

D.M. 25/2012

- Disposizioni tecniche concernenti apparecchiature finalizzate al trattamento dell'acqua destinata al consumo umano.

D.M. 174/2004 - Regolamento concernente i materiali e gli oggetti che possono essere utilizzati negli impianti fissi di captazione, trattamento, adduzione e distribuzione delle acque destinate al consumo umano.

2014/35/EU – Direttiva bassa tensione

-Dichiarazione Finalità Specifiche cui l'apparecchio è destinato: elettrovalvola con apertura programmabile per automatizzare il lavaggio dei filtri dotati di scarico con connessione filettata BSPP M da ½"

-Dichiarazione dei Parametri di Potabilità (DL 31 del 02/02/2001), che vengono modificati (migliorati) dall'apparecchio: l'apparecchio in sé non modifica i parametri di potabilità dell'acqua; solo l'abbinamento con un filtro può modificare i parametri di potabilità dell'acqua, in funzione del tipo di filtro (fare riferimento alle dichiarazioni riportate sul manuale del relativo filtro).

K-MATIC è un'elettrovalvola con apertura programmabile che consente di effettuare in modo automatico il lavaggio dei filtri dotati di scarico con connessione filettata BSPP M da ½".

Caratteristiche tecniche:

- Connessioni IN/OUT ½" BSPP F
- Max pressione di esercizio: 8,3 bar
- Min pressione di esercizio: 1,8 bar
- Max temperatura di esercizio: 45 °C
- Min temperatura di esercizio: 4 °C

Materiali:

- Corpo timer: ABS
- Valvola: PA66

K-MATIC è applicabile alla serie di filtri autopulenti HYDRA e alla serie di filtri con scarico PLUS S 3P BX e CX, DP S e DP S DS, K DP S e DP BIG S.

K-MATIC ha un timer programmabile che effettua un azionamento ciclico dell'elettrovalvola secondo due modalità:

- Manuale
- Automatica, ad ogni intervallo di tempo impostato e per la durata di apertura impostata. In modalità automatica, l'intervallo tra due aperture della valvola e la durata di ogni singola apertura sono programmabili con le seguenti opzioni.

Intervallo: 12h-24h-7-15-30 giorni Durata: 10 o 20"

Ogni apertura della valvola è seguita da una seconda apertura della durata fissa di 3"

COLLEGAMENTO DI K-MATIC ALLO SCARICO DEL BICCHIERE (figura 2)

- Collegare K-MATIC allo scarico del bicchiere servendosi del raccordo girevole in ottone presente nella confezione.
- Utilizzare le due guarnizioni verdi in dotazione inserendole tra bicchiere e raccordo girevole e tra quest'ultimo e K-MATIC.
- Avvitare prima il raccordo su K-MATIC e successivamente K-MATIC allo scarico del bicchiere. Utilizzando il dado girevole in ottone è possibile orientare K-Matic secondo le proprie esigenze.
- Servendosi di nastro PTFE, avvitare l'imbuto di scarico o il portagomma nella sede filettata inferiore del K-MATIC.

VERIFICHE IDRAULICHE E MESSA IN FUNZIONE

Completate le operazioni di installazione e di collegamento dello scarico del filtro, eseguire le seguenti procedure:

- a. verificare che non ci siano perdite idrauliche, aprendo in modo graduale l'acqua di entrata al filtro;
- b. verificare che **K-MATIC** sia correttamente posizionato in modo da non ostacolare le operazioni di ordinaria manutenzione del filtro;
- c. verificare che la tubazione di scarico sia stabilmente fissata a **K-MATIC** e non possa fuoriuscirne acqua durante l'operazione di pulizia del filtro: collegare all'imbuto di scarico o al portagomma posto alla base del bicchiere del filtro, un tubo di gomma telata opportunamente fissato con una fascetta e convogliarlo allo scarico (vedere figura 3 e 4). Il punto di scarico deve essere ad una altezza inferiore a quella dell'imbuto di scarico o del portagomma. La lunghezza del tubo in gomma telata non deve superare i 2 metri.

ATTENZIONE: evitare pieghe e strozzature del tubo di gomma telata: potrebbero generare contropressioni allo scarico con conseguente malfunzionamento.

- verificare la necessità, la presenza e l'efficienza di eventuali dispositivi antiaggimento;
- verificare la presenza di uno scarico di dimensioni adeguate e verificarne periodicamente lo stato di intasamento;
- verificare la corrispondenza dell'impianto ad eventuali norme o raccomandazioni locali;

PREPARAZIONE DI K-MATIC

ATTENZIONE: il settaggio del programmatore deve essere eseguito con mani asciutte.

Schema di K-MATIC

1. Tasto SET: permette di navigare tra le funzioni
2. 3. Tasti freccia: permettono di selezionare le varie opzioni
4. Led MANUAL: quando è acceso consente di azionare manualmente la valvola
5. Led "10 sec" o "20 sec": indica la durata di apertura della valvola
6. Led INTERVAL: quando è acceso consente di selezionare l'intervallo di tempo tra due aperture della valvola
7. Led indicanti l'intervallo di tempo tra due aperture della valvola selezionato
8. Led BATTERY: indica l'esaurimento della batteria

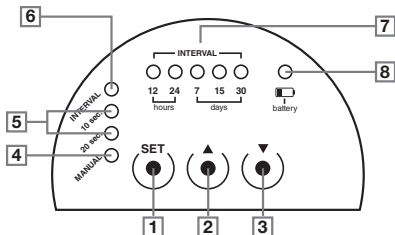

- Svitare la cover protettiva trasparente ed accedere al vano batterie/tasti di programmazione
- Aprire l'alloggiamento della batteria (1), sfilando il coperchio posto nella metà inferiore della parte frontale del programmatore (figura 1)



figura 1

- Inserire una batteria rettangolare da 9V tipo 6LR61 (batteria non inclusa nella confezione). Subito dopo l'inserimento della batteria si accendono in sequenza tutti i led presenti sul pannello di controllo; vengono inoltre attivati due impulsi di chiusura della valvola.

Successivamente il sistema si posiziona su INTERVAL, visualizza la frequenza (intervallo tra due lavaggi) di "12 hours" ed il ciclo automatico di funzionamento è disinserito (centralina in stand-by): con il sistema in questa condizione è possibile solo programmare i tempi e attivare l'erogazione in manuale.

PROGRAMMAZIONE DEL FUNZIONAMENTO AUTOMATICO

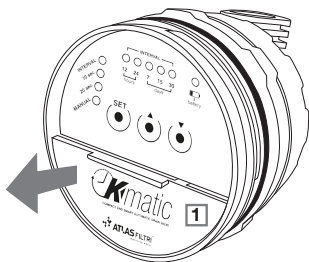
K-MATIC può essere programmato impostando l'intervallo tra le aperture della valvola (è possibile scegliere tra 12h, 24h, 7, 15, 30 giorni) e la durata dell'apertura della valvola (10" o 20"); partendo

dalla posizione con led INTERVAL e 12h accesi, procedere come segue:

- Premere ripetutamente il tasto “▲” oppure “▼” per scegliere l'intervallo tra due aperture della valvola
- Premere SET per confermare la scelta; K-MATIC posiziona su “10 sec”
- Premere “▲” oppure “▼” per scegliere la durata di apertura della valvola (10 sec oppure 20 sec)
- Premere SET. K-MATIC si posiziona su MANUAL; premere il tasto SET per 5” per salvare la programmazione e avviare il primo ciclo di lavaggi.

Se la programmazione è stata correttamente salvata, il led INTERVAL lampeggia e il led fisso indica l'intervallo programmato tra due lavaggi precedentemente impostato. Viene effettuata la prima apertura della valvola e parte il conteggio del tempo per il funzionamento ciclico di K-MATIC.

Modifica della Programmazione Automatica

È possibile modificare i tempi di intervallo tra due aperture della valvola e della durata di apertura già programmati in ogni momento; in caso di modifica dei valori (anche senza premere SET per 5”), i nuovi tempi saranno attivi dal ciclo successivo.

Per renderli attivi immediatamente è possibile riavviare il ciclo premendo per 5” il tasto SET: il funzionamento ciclico partirà da questo momento con l'attivazione della prima erogazione e del conteggio della frequenza programmata.

Apertura manuale della valvola

Premere il tasto SET fino a raggiungere la posizione MANUAL; premendo il tasto “▲” si attiva un ciclo di apertura della valvola in funzione del tempo di erogazione impostato (10” oppure 20”). È possibile interrompere in qualsiasi momento l'apertura manuale della valvola premendo il tasto “▼”. L'apertura manuale della valvola viene indicata dal lampeggio sequenziale dei led INTERVAL e non altera il ciclo di funzionamento programmato. Non è possibile utilizzare la funzione manuale di controllo della valvola durante un'apertura programmata.

Nota: Al termine delle operazioni di programmazione, riavvitare la cover protettiva trasparente per garantire l'impermeabilità del programmatore.

Nota: I led si accendono a luce fissa fino all'inserzione del ciclo automatico di funzionamento, indicato invece dal lampeggio dei led.

Nota: I led si spengono dopo 120 secondi di inattività dei tasti (la programmazione salvata resta comunque attiva), per riaccendere i led è necessario premere il tasto SET.

Nota: Premendo ripetutamente il tasto SET è possibile visualizzare ciclicamente intervallo tra aperture della valvola, durata di apertura della valvola e posizione MANUAL.

Comportamento del sistema a batteria scarica

In caso di batteria scarica il sistema effettua la chiusura immediata della valvola, arresta il funzionamento ciclico, inibisce le funzioni e attiva il lampeggio del led battery con un lampeggio ogni 2 secondi. Il programmatore resta in questa condizione fino alla sostituzione della batteria. Dopo la sostituzione della batteria è necessario effettuare nuovamente la programmazione del K-MATIC.

Smaltire la batteria secondo normative vigenti.

Garanzia

Conservare l'etichetta della scatola per identificare il prodotto. I termini di garanzia applicati sono

quelli contenuti nella Direttiva CEE 85/374 per i paesi UE. Per i paesi extra UE il prodotto è coperto da garanzia limitata per 12 mesi dalla data dell'acquisto provato da regolare scontrino. Richieste di risarcimento devono essere fatte per scritto al punto vendita - o ad Atlas Filtri S.r.l., Via Pierobon, 32 - 35010 Limena, Italia. Il danneggiato deve: indicare il prodotto, il luogo, la data di acquisto; offrire il prodotto in visione; provare il nesso causale tra difetto e danno. Per qualsiasi controversia il produttore elegge come Foro competente il Tribunale di Padova, Italia, con applicazione della normativa italiana.



figura 2



figura 3

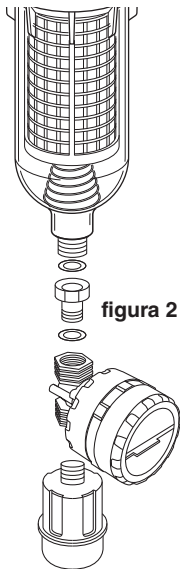

figura 4

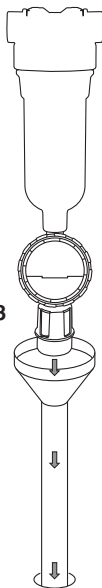

Dear Customer, congratulations on choosing this product from **ATLAS FILTRI**, manufactured in Italy. Please read this document carefully and store it in a safe place. It will help you to better understand and use the product.

K-MATIC is a solenoid valve with programmable opening that enables automatic flushing of filters equipped with a ½" BSPP M threaded connection.

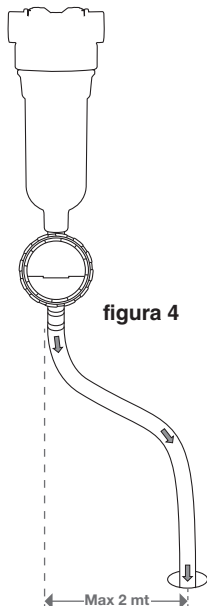
Technical features:

- ½" BSPP F IN/OUT connections
- Maximum operating pressure: 8.3 bar
- Minimum operating pressure: 1.8 bar
- Maximum operating temperature: 45 °C
- Minimum operating temperature: 4 °C

Materials:

- Timer body: ABS
- Valve: PA66

K-MATIC is compatible with the self-cleaning filters of the HYDRA series and the drain filters of the PLUS S 3P BX and CX, DP S and DP S DS, K DP S and DP BIG S series.

K-MATIC features a programmable timer that cyclically operates the solenoid valve in two modes:

- Manual
- Automatic, at each set time interval and for the set opening duration. In automatic mode, the interval between two valve openings and their duration are programmable according to the following options.

Interval: 12h-24h-7-15-30 days Duration: 10" or 20"

Each valve opening is followed by a second opening with a fixed duration of 3"

CONNECTING K-MATIC TO THE BOWL DRAIN (figure 2)

- Connect K-MATIC to the bowl drain using the brass swivel fitting supplied in the package.
- Insert the two green gaskets, included in the supply, between the socket and the swivel fitting and between the latter and K-MATIC.
- Screw the fitting onto K-MATIC first and then K-MATIC to the bowl drain. The brass swivel nut can be used to position the K-Matic according to the user's needs.
- Using the PTFE tape, screw the drain funnel or hose connector into the K-MATIC lower threaded seat.

HYDRAULIC CHECKS AND COMMISSIONING

Complete the installation and connection of the filter drain and perform the following steps:

- Check for any water leaks by gradually opening the water going into the filter;
- Check that K-MATIC is correctly installed so as not to obstruct regular filter maintenance operations;
- Check that the drainage line is firmly attached to K-MATIC and that no water leaks during filter cleaning operations. Then, connect to the drain funnel or hose connector at the bottom of the filter bowl, a rubberized fabric hose suitably secured with a clamp, and fasten it to the drain (see figures 3 and 4). The discharge point must be lower than the drain funnel or hose connector. The rubberized fabric hose should not be more than 2 metres long.

CAUTION: avoid bends and bottlenecks in the rubberized fabric hose: they can generate counter-pressure at the drain point and cause malfunctions.

- Check for the need, presence and efficiency of any anti-flooding devices;
- Check whether there is an adequately sized drain and periodically monitor its state of clogging;
- Check that the installation complies with any local regulations or guidelines;

PREPARATION OF K-MATIC

CAUTION: Set-up of the programmer must be carried out with dry hands.

Diagram of K-MATIC

1. SET button: navigates between functions
2. 3. Arrow keys: allow selection of the various options
4. MANUAL LED indicator: when lit, allows manual operation of the valve
5. "10 sec" or "20 sec" LED indicator: indicates the valve opening time
6. INTERVAL LED indicator: when lit, allows selection of the time interval between two valve openings
7. LEDs indicating the time interval between two selected valve openings
8. BATTERY LED indicator: indicates when the battery is running low

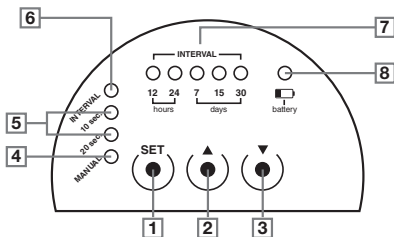

- Unscrew the transparent protective cover and access the battery compartment/programming keys
- Open the battery compartment (1) by removing the cover located in the lower half of the front of the programmer (**figure 1**)

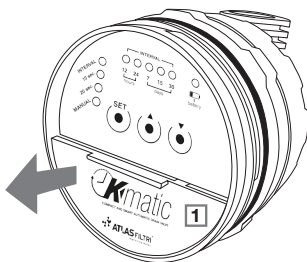

figure 1

- Insert a 9V rectangular battery type 6LR61 (not included in the package). Immediately after the battery is connected, all LEDs on the control panel light up in sequence; two valve-closing pulses are also activated. Subsequently, the system switches to INTERVAL, displays the frequency (interval between two washes) of "12 hours", and the automatic operating cycle is switched off (control unit on stand-by): with the system in this condition, it is only possible to program timings and activate manual dispensing.

PROGRAMMING OF AUTOMATIC OPERATION

K-MATIC can be programmed by setting the interval between each valve opening (it is possible to choose between 12h, 24h, 7, 15, and 30 days) and its duration (10" or 20"). When the INTERVAL and 12h LED indicators are lit, proceed as follows:

- Press "▲" or "▼" repeatedly to select the interval between two valve openings
- Press SET to confirm selection; K-MATIC sets to "10 sec"
- Press "▲" or "▼" to select the valve opening duration (10 or 20 seconds)
- Press SET. K-MATIC switches to MANUAL; press the SET button for 5" to save the programming and start the first wash cycle.

If the programming has been correctly saved, the INTERVAL LED flashes, and the fixed LED indicates the programmed interval between two previously set washing cycles. The first opening of the valve takes place, and the countdown for K-MATIC cyclic operation starts.

Changing the Automatic Programming

It is possible to change the programmed intervals between two valve openings and their duration at any time; if the values are changed (even without pressing SET for 5"), the new timings will be active from the next cycle. To enable them immediately, restart the cycle by pressing the SET button for 5". The cyclic operation will start from this moment on with the activation of the first dispensing and the programmed frequency.

Manual valve opening

Press the SET button until the MANUAL position is reached. Pressing the "▲" button activates a valve opening cycle depending on the set dispensing time (10" or 20"). The manual valve opening can be disabled at any time by pressing the "▼" button. The manual valve opening is indicated by the blinking of the INTERVAL LED indicators and does not alter the programmed operating cycle. The manual valve control function is not available during a programmed opening.

Note: Once programming operations are complete, screw the transparent protective cover back on to ensure the programmer is waterproof.

Note: The LEDs light up steadily until the automatic operating cycle is triggered, which is indicated by the LEDs flashing.

Note: The LEDs turn off after 120 seconds of button inactivity (the saved programming, however, remains enabled); press the SET button to turn the LEDs back on.

Note: By pressing the SET button repeatedly, it is possible to display the valve opening interval, the opening duration, and the MANUAL position cyclically.

System behaviour with low battery

If the battery is low, the system immediately closes the valve, stops cyclic operation, disables

the functions, and causes the battery LED to blink every 2 seconds. The programmer remains in this condition until the battery is replaced. After replacing the battery, the K-MATIC should be re-programmed. Dispose of the battery in compliance with the regulations in force.

Declaration of conformity

K-MATIC is built in compliance with the following European directives:

EC / (It.) Ministerial Decree 25/2012 - "Technical requirements in equipment to treat water intended for human consumption". 2014/35/EU - Low Voltage Directive.

Warranty

Keep the box label to help identify the product. The applicable warranty terms are those contained in the EEC Directive 85/374 for EU countries. For countries outside of the EU, the product is covered by limit warranty for 12 months from the date of purchase, as proven by regular sales receipt. Claims must be made in writing to the point of sale - or to Atlas Filtri S.r.l., Via Pierobon, 32 - 35010 Limena, Italy. The damaged party must indicate the product, place and date of purchase, offer to provide the product and prove the relationship between defect and damage. For any controversy, the manufacturer chooses the Padua Courts Jurisdiction in Italy, and the applicable law shall be Italian.

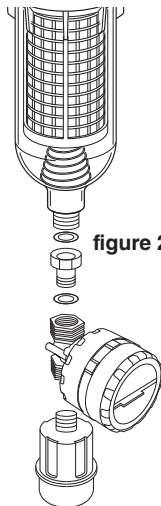

figure 2

figure 3

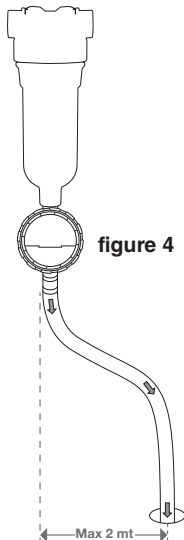
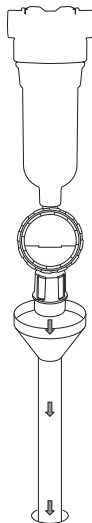

figure 4



Cher Client, nous vous félicitons d'avoir choisi ce produit d' **ATLAS FILTRI** fabriqué en Italie. Veuillez lire et conserver ce document avec soin car il vous aidera à apprécier et à utiliser au mieux le produit.

K-MATIC est une électrovanne à ouverture programmable qui permet le lavage automatique des filtres équipés d'évacuation avec raccord fileté BSPP M de ½".

Caractéristiques techniques :

- Raccords IN/OUT ½" BSPP F
- Pression de service maximale : 8,3 bar
- Pression de service minimale : 1,8 bar
- Température de service maximale : 45 °C
- Température de service minimale : 4 °C

Matériaux :

- Corps de la minuterie : ABS
- Vanne : PA66

K-MATIC est applicable à la série de filtres autonettoyants HYDRA et aux séries de filtres avec évacuation PLUS S 3P BX et CX, DP S et DP S DS, K DP S et DP BIG S.

K-MATIC est dotée d'une minuterie programmable qui fait fonctionner l'électrovanne de façon cyclique selon deux modes :

• Manuel

• Automatique, à chaque intervalle de temps défini et pour la durée d'ouverture définie. En mode automatique, l'intervalle entre deux ouvertures de la vanne et la durée de chaque ouverture individuelle sont programmables avec les options suivantes.

Intervalle : 12h-24h-7-15-30 jours Durée : 10" ou 20"

Chaque ouverture de la vanne est suivie d'une seconde ouverture d'une durée fixe de 3"

RACCORDEMENT DE K-MATIC À L'ÉVACUATION DU GODET (figure 2)

- Raccorder K-MATIC à l'évacuation du godet en utilisant le raccord tournant en laiton fourni dans l'emballage.
- Utiliser les deux joints verts fournis en les insérant entre le godet et le raccord tournant, et entre ce dernier et K-MATIC.
- Visser d'abord le raccord sur K-MATIC et ensuite K-MATIC à l'évacuation du godet. En utilisant l'écrou tournant en laiton, K-Matic peut être orientée en fonction de vos besoins.
- À l'aide de ruban PTFE, visser l'entonnoir d'évacuation ou le raccord de tuyau dans le logement fileté inférieur de K-MATIC.

CONTRÔLES HYDRAULIQUES ET MISE EN MARCHÉ

Une fois les opérations d'installation et de raccordement du tuyau d'évacuation du filtre terminées, effectuer les procédures suivantes :

- a. vérifier qu'il n'y ait aucune fuite hydraulique en ouvrant progressivement l'eau d'entrée au filtre ;
- b. vérifier que K-MATIC soit correctement positionnée de manière à ne pas gêner les opérations d'entretien ordinaire du filtre ;
- c. vérifier que le tuyau d'évacuation soit bien fixé

à K-MATIC et qu'aucune eau ne puisse s'en échapper pendant l'opération de nettoyage du filtre : raccorder un tuyau en toile de caoutchouc, convenablement fixé avec un collier de serrage,

à l'entonnoir d'évacuation ou au raccord de tuyau à la base du godet du filtre, et le conduire à l'évacuation (voir figures 3 et 4). Le point de vidange doit se trouver à une hauteur inférieure par rapport à celle de l'entonnoir d'évacuation ou du porte-tuyau. Le tuyau en toile de caoutchouc ne doit pas faire plus de 2 mètres de long.

ATTENTION : éviter de créer des plis et des étranglements au tuyau en toile de caoutchouc ; ils risquent de créer des contre-pressions au tuyau d'évacuation ainsi qu'un dysfonctionnement conséquent.

- vérifier la nécessité, la présence et l'efficacité de tout dispositif anti-inondation ;
- vérifier la présence d'une évacuation de taille adéquate et vérifier périodiquement son état d'obstruction ;
- vérifier que l'installation est conforme aux éventuelles normes ou recommandations locales ;

PRÉPARATION DE K-MATIC

ATTENTION : le réglage du programmeur doit être effectué avec les mains sèches.

Schéma de K-MATIC

1. Touche SET : permet de naviguer entre les fonctions
2. 3. Touches flèches : permettent de sélectionner les différentes options
4. LED MANUAL : lorsqu'elle est allumée, elle permet l'actionnement manuel de la vanne
5. LED « 10 sec » ou « 20 sec » : indique le temps d'ouverture de la vanne
6. LED INTERVAL : lorsqu'elle est allumée, elle permet de sélectionner l'intervalle de temps entre deux ouvertures de la vanne
7. LED indiquant l'intervalle de temps entre deux ouvertures de la vanne sélectionné
8. LED BATTERY : indique que la batterie est faible

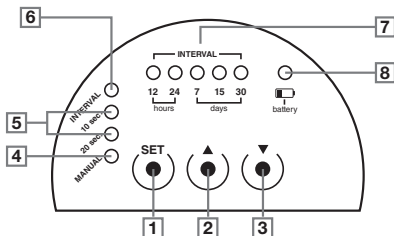

- Dévisser le couvercle de protection transparent et accéder au compartiment des piles/aux touches de programmation

- Ouvrir le compartiment des piles (1) en retirant le couvercle situé dans la moitié inférieure de l'avant du programmeur (**figure 1**)

- Insérer une pile rectangulaire de 9 V de type 6LR61 (pile non incluse dans l'emballage). Immédiatement après l'introduction de la pile, toutes les LED du panneau de commande s'allument en séquence ; deux impulsions de fermeture de la vanne sont également activées.

Ensuite, le système se positionne sur INTERVAL, affiche la fréquence (intervalle entre deux lavages) de « 12 hours » et le cycle de fonctionnement automatique s'arrête (unité de contrôle en

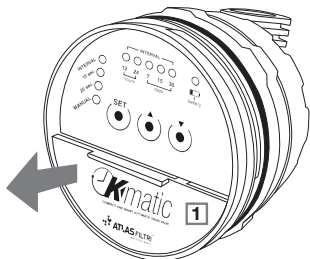

figure 1

veille) : avec le système dans cette condition, il est seulement possible de programmer les temps et d'activer la distribution manuelle.

PROGRAMMATION DU FONCTIONNEMENT AUTOMATIQUE

K-MATIC peut être programmée en réglant l'intervalle entre les ouvertures de la vanne (il est possible de choisir entre 12h, 24h, 7, 15, 30 jours) et la durée de l'ouverture de la vanne (10" ou 20") ; en partant de la position avec la LED INTERVAL et 12h allumées, procéder comme suit :

- Appuyer plusieurs fois sur la touche "▲" ou "▼" pour choisir l'intervalle entre deux ouvertures de la vanne
- Appuyer sur SET pour confirmer la sélection ; K-MATIC se positionne sur « 10 sec »
- Appuyer sur "▲" ou "▼" pour choisir la durée d'ouverture de la vanne (10 s ou 20 s)
- Appuyer sur SET. K-MATIC passe en mode MANUAL ; appuyer sur la touche SET pendant 5" pour enregistrer la programmation et lancer le premier cycle de lavage.

Si la programmation a été correctement sauvegardée, la LED INTERVAL clignote et la LED fixe indique l'intervalle précédemment programmé entre deux lavages. La première ouverture de la vanne a lieu et le décompte du temps pour le fonctionnement cyclique de K-MATIC commence.

Modification de la programmation automatique

Il est possible de modifier à tout moment les temps d'intervalle entre deux ouvertures de la vanne et la durée d'ouverture déjà programmés ; si les valeurs sont modifiées (même sans appuyer sur SET pendant 5"), les nouveaux temps seront actifs à partir du cycle suivant.

Pour les rendre actifs immédiatement, il est possible de relancer le cycle en appuyant sur la touche SET pendant 5" : le fonctionnement cyclique commencera à partir de ce moment avec l'activation de la première distribution et le comptage de la fréquence programmée.

Ouverture manuelle de la vanne

Appuyer sur la touche SET jusqu'à atteindre la position MANUAL ; en appuyant sur la touche "▲", on active un cycle d'ouverture de la vanne en fonction du temps de distribution réglé (10" ou 20"). Il est possible d'interrompre à tout moment l'ouverture manuelle de la vanne en appuyant sur la touche "▼". L'ouverture manuelle de la vanne est indiquée par le clignotement séquentiel des LED INTERVAL et ne modifie pas le cycle de fonctionnement programmé. Il n'est pas possible d'utiliser

la fonction de commande manuelle de la vanne pendant une ouverture programmée.

Remarque : À la fin des opérations de programmation, revisser le couvercle de protection transparent pour garantir l'étanchéité du programmeur.

Remarque : Les LED s'allument de manière fixe jusqu'à ce que le cycle de fonctionnement automatique soit engagé, ce qui est indiqué par le clignotement des LED.

Remarque : Les LED s'éteignent après 120 secondes d'inactivité des touches (la programmation sauvegardée reste toutefois active) ; pour rallumer les LED, il faut appuyer sur la touche SET.

Remarque : En appuyant de manière répétée sur la touche SET, l'intervalle d'ouverture de la vanne, la durée d'ouverture de la vanne et la position MANUAL peuvent être affichés de manière cyclique.

Comportement du système en cas de batterie faible

En cas de batterie faible, le système ferme immédiatement la vanne, arrête le fonctionnement cyclique, inhibe les fonctions et active le clignotement de la LED de la batterie avec un clignotement toutes les 2 secondes. Le programmeur reste dans cet état jusqu'à ce que la batterie soit remplacée. Après le remplacement de la batterie, la programmation du K-MATIC doit être effectuée à nouveau.

Mettre la batterie au rebut conformément à la réglementation en vigueur.

Déclaration de conformité

K-MATIC est construite conformément aux directives européennes suivantes :

CE / DM italien 25/2012 - Dispositions techniques concernant les équipements pour le traitement de l'eau destinée à la consommation humaine. 2014/35/EU - Directive basse tension.

Garantie

Conserver l'étiquette de la boîte afin de pouvoir identifier le produit. Les termes de garantie appliqués sont ceux contenus dans la Directive CEE 85/374 pour les états membres de l'UE. Pour les pays hors de l'UE le produit est couvert par la garantie limitée de 12 mois à compter de sa date d'achat figurant sur le ticket de caisse. Toute demande de remboursement devra être soumise par écrit au point de vente - ou à Atlas Filtri S.r.l., Via Pierobon 32, 35010 Limena, Italie. La partie plaignante devra : indiquer le nom du produit, le lieu et la date d'achat ; fournir le produit en vision ; prouver le rapport de causalité entre le défaut et le dommage. Pour tout litige le fabricant désigne le Tribunal de Padoue, Italie, comme Tribunal compétant qui jugera en appliquant la réglementation italienne.

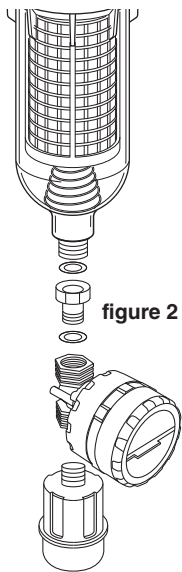

figure 3

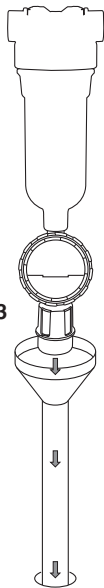
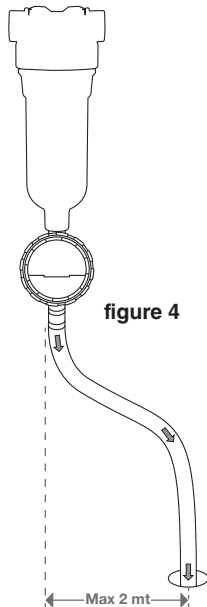

figure 4





Sehr geehrter Kunde, wir beglückwünschen Sie, dass Sie sich für dieses in Italien hergestellte Produkt von **ATLAS FILTRI** entschieden haben. Bitte lesen Sie dieses Dokument sorgfältig durch und bewahren Sie es auf, da es Ihnen helfen wird, das Produkt zu schätzen und optimal zu nutzen.

K-MATIC ist ein Magnetventil mit programmierbarer Öffnung, das die automatische Reinigung von Filtern ermöglicht, die mit einem BSPP M Gewindeanschluss mit ½" ausgestattet sind.

Technische Merkmale:

- IN/OUT-Anschlüsse ½" BSPP F
- Max. Betriebsdruck: 8,3 bar
- Min. Betriebsdruck: 1,8 bar
- Max. Betriebstemperatur: 45 °C
- Min. Betriebstemperatur: 4 °C

Materialien:

- Gehäuse Timer: ABS
- Ventil: PA66

K-MATIC ist für die selbstreinigenden Filter der HYDRA-Serie sowie für die Abgasfilter der Serien PLUS S 3P BX und CX, DP S und DP S DS, K DP S und DP BIG S geeignet.

K-MATIC verfügt über einen programmierbaren Timer, der das Magnetventil zyklisch in zwei Modi betreibt:

- Manuell
- Automatisch, in jedem eingestellten Zeitintervall und für die eingestellte Öffnungsdauer. Im Automatikbetrieb sind das Intervall zwischen zwei Ventilöffnungen und die Dauer jeder einzelnen Öffnung mit den folgenden Optionen programmierbar.

Intervall: 12h-24h-7-15-30 Tage Dauer: 10" oder 20"

Nach jeder Öffnung des Ventils folgt eine zweite Öffnung mit einer festen Dauer von 3"

ANSCHLUSS VON K-MATIC AN DIE GLASANLAGE (Abbildung 2)

- Schließen Sie K-MATIC mit dem mitgelieferten Messing-Drehverbinder an den Abfluss des Bechers an.
- Verwenden Sie die beiden mitgelieferten grünen Dichtungen, indem Sie sie zwischen Muffe und Drehverbinder sowie zwischen letzterem und K-MATIC einlegen.
- Schrauben Sie zuerst das Verbindungsstück auf das K-MATIC und dann das K-MATIC auf die Steckdose. Mit Hilfe der Messing-Drehmutter kann das K-Matic nach Belieben geschwenkt werden.
- Schrauben Sie den Abflussrichter oder die Schlauchverbindung mit PTFE-Band in den unteren Gewindegewinde des K-MATIC.

HYDRAULISCHE KONTROLLEN UND INBETRIEBNAHME

Wenn die Installation und die Anschlussarbeiten des Filterabflusses abgeschlossen sind, wie folgt vorgehen:

- a. Durch schrittweises Aufdrehen des in den Filter laufenden Wassers sicherstellen, dass keine Wasserverluste vorliegen;
- b. Prüfen Sie, ob **K-MATIC** richtig positioniert ist, so dass es die routinemäßigen Filterwartungsarbeiten nicht behindert;
- c. Prüfen Sie, ob das Abflussrohr gut an das **K-MATIC** befestigt ist, so dass während der Filterreinigung kein Wasser austreten kann: Schließen Sie einen Gummischlauch an den

Abflusstrichter oder die Schlauchverbindung am Boden des Filterbechers an, sichern Sie ihn mit einer Schelle und führen Sie ihn zum Abfluss (siehe Abbildung 3 und 4). Der Abflusspunkt muss sich auf einer Höhe unterhalb des Abflusstrichters oder der Schlauchverbindung befinden. Der Gummischlauch darf nicht länger als 2 Meter sein.

ACHTUNG: Verhindern, dass sich am Gummischlauch Knicke und Verengungen bilden, die am Ablass zu Gegendrücken führen und Störungen verursachen könnten.

- Überprüfen Sie die Notwendigkeit, das Vorhandensein und die Wirksamkeit von Wassersperrvorrichtungen;
- Überprüfen Sie, ob ein ausreichend dimensionierter Abfluss vorhanden ist, und überprüfen Sie regelmäßig, ob dieser verstopft ist;
- Überprüfen Sie, ob die Installation mit den örtlichen Normen oder Empfehlungen übereinstimmt;

VORBEREITUNG VON K-MATIC

ACHTUNG: Die Einstellung des Programmiergeräts muss mit trockenen Händen erfolgen.

Schema von K-MATIC

1. SET-Taste: Ermöglicht das Navigieren zwischen den Funktionen
2. 3. Pfeiltasten: Ermöglichen die Auswahl der verschiedenen Optionen
4. LED MANUAL: Wenn sie leuchtet, kann das Ventil manuell bedient werden
5. Led „10 sec“ oder „20 sec“ zeigt die Öffnungszeit des Ventils an
6. Led INTERVALL: Wenn sie leuchtet, kann das Zeitintervall zwischen zwei Ventilöffnungen eingestellt werden.
7. Led zur Anzeige des Zeitintervalls zwischen zwei ausgewählten Ventilöffnungen
8. Led BATTERIE: Zeigt einen niedrigen Batteriestand an

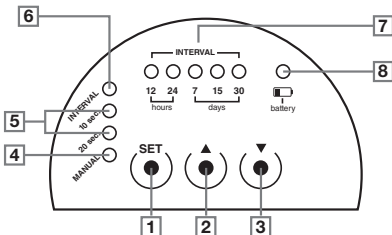

- Schrauben Sie die transparente Schutzabdeckung ab, um Zugang zum Batteriefach und den Programmier Tasten zu erhalten.

- Öffnen Sie das Batteriefach (1), indem Sie die Abdeckung in der unteren Hälfte der Vorderseite des Programmiergeräts entfernen (Abbildung 1).

- Legen Sie eine rechteckige 9V-Batterie des Typs 6LR61 ein (Batterie nicht im Lieferumfang enthalten). Unmittelbar nach dem Einlegen der Batterie leuchten alle LEDs auf dem Bedienfeld nacheinander auf; außerdem werden zwei Ventilschließimpulse aktiviert.

Anschließend schaltet das System auf INTERVAL um, zeigt die Häufigkeit (Intervall zwischen zwei Waschvorgängen) von „12 Stunden“ an und der automatische Betriebszyklus wird ausgeschaltet (Steuergerät in Stand-by): In diesem Zustand des Systems ist es nur möglich, die Zeiten zu



Abbildung 1

programmieren und die manuelle Dosierung zu aktivieren.

PROGRAMMIERUNG DES AUTOMATISCHEN BETRIEBS

Das K-MATIC kann programmiert werden, indem das Intervall zwischen den Ventilöffnungen (12h, 24h, 7, 15, 30 Tage) und die Dauer der Ventilöffnung (10" oder 20") eingestellt werden; ausgehend von der Position, in der die LED INTERVAL und 12h leuchten, wie folgt vorgehen:

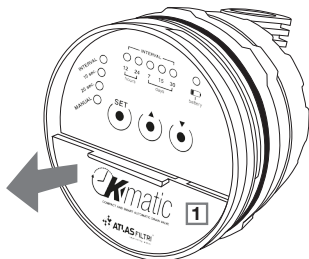
- Drücken Sie wiederholt die Taste "▲" oder "▼", um das Intervall zwischen zwei Ventilöffnungen zu wählen
- Drücken Sie SET, um die Auswahl zu bestätigen; das K-MATIC stellt auf '10 Sek.
- Drücken Sie "▲" oder "▼", um die Öffnungsdauer des Ventils zu wählen (10 sec. oder 20 sec.)
- Drücken Sie SET. Das K-MATIC schaltet auf MANUAL um; drücken Sie die Taste SET für 5", um die Programmierung zu speichern und den ersten Reinigungszyklus zu starten.

Wenn die Programmierung korrekt gespeichert wurde, blinkt die LED INTERVAL und die durchgehend leuchtende LED zeigt das programmierte Intervall zwischen zwei zuvor eingestellten Reinigungsgängen an. Das erste Öffnen des Ventils findet statt und die Zeitzählung für den zyklischen Betrieb des K-MATIC beginnt.

Ändern der automatischen Programmierung

Es ist jederzeit möglich, die Intervallzeiten zwischen zwei Ventilöffnungen und die bereits programmierte Öffnungsdauer zu ändern; werden die Werte geändert (auch ohne SET für 5" zu drücken), sind die neuen Zeiten ab dem nächsten Zyklus aktiv.

Um sie sofort zu aktivieren, kann der Zyklus durch Drücken der SET-Taste für 5" neu gestartet werden: Der zyklische Betrieb beginnt von diesem Moment an mit der Aktivierung der ersten Abgabe und der Zählung der programmierten Häufigkeit.

Manuelle Ventilöffnung

Drücken Sie die Taste SET, bis die Position MANUAL erreicht ist; durch Drücken der Taste "▲" wird ein Ventilöffnungszyklus entsprechend der eingestellten Ausgabezeit (10" oder 20") aktiviert. Das manuelle Öffnen des Ventils kann jederzeit durch Drücken der Taste "▼", unterbrochen werden. Das manuelle Öffnen des Ventils wird durch ein sequentielles Blinken der LEDs INTERVAL angezeigt und verändert den programmierten Betriebszyklus nicht. Es ist nicht möglich, die manuelle Ventilsteuerung während einer programmierten Öffnung zu verwenden.

Anmerkung: Wenn die Programmierung abgeschlossen ist, schrauben Sie die transparente Schutzabdeckung wieder auf, um sicherzustellen, dass das Programmiergerät wasserdicht ist.
Anmerkung: Die LEDs leuchten durchgehend, bis der automatische Betriebszyklus aktiviert wird, was durch Blinken der LEDs angezeigt wird.

Anmerkung: Die LEDs schalten sich nach 120 Sekunden ohne Tastenbetätigung aus (die gespeicherte Programmierung bleibt jedoch aktiv); um die LEDs wieder einzuschalten, muss die Taste SET gedrückt werden.

Anmerkung: Durch wiederholtes Drücken der Taste SET können das Ventilöffnungsintervall, die Ventilöffnungsdauer und die Position MANUAL zyklisch angezeigt werden.

Systemverhalten bei niedrigem Batteriestand

Im Falle einer schwachen Batterie schließt das System sofort das Ventil, stoppt den zyklischen Betrieb, sperrt die Funktionen und aktiviert das Blinken der Batterie-LED mit einem Blinken alle 2 Sekunden. Das Programmiergerät bleibt in diesem Zustand, bis die Batterie ausgetauscht wird. Nach dem Auswechseln der Batterie muss die Programmierung des K-MATIC erneut durchgeführt werden. Entsorgen Sie die Batterie entsprechend den geltenden Vorschriften.

Konformitätserklärung

Das K-MATIC wurde in Übereinstimmung mit den folgenden europäischen Richtlinien gebaut: EU/ital. Norm DM 25/2012 - Technische Vorschriften für Geräte zur Aufbereitung von Wasser für den menschlichen Gebrauch. 2014/35/EU - Niederspannungsrichtlinie.

Garantie

Bewahren Sie das Etikett des Kartons auf, um das Produkt zu identifizieren. Die Garantiebedingungen entsprechen denen der Richtlinie 85/374/EWG für EU-Länder. Für Länder außerhalb der EU wird das Produkt durch eine begrenzte Garantie von 12 Monaten ab dem Kaufdatum auf der Rechnung gedeckt. Ansprüche müssen schriftlich bei der Verkaufsstelle eingereicht werden - oder beim Hersteller Atlas Filtri S.r.l., Via Pierobon, 32 - 35010 Limena, Italien. Der Geschädigte muss: das Produkt sowie Ort und Datum des Kaufs angeben; das Produkt für die Vision bereitstellen; den kausalen Zusammenhang zwischen Fehler und Schaden beweisen. Für alle Streitigkeiten wählt der Hersteller als Zuständigkeit den Gerichtshof von Padua, Italien, mit der Anwendung der italienischen Rechtsvorschriften.



Abbildung 2



Abbildung 3

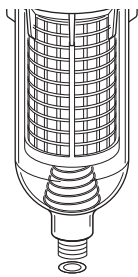

Max 2 mt

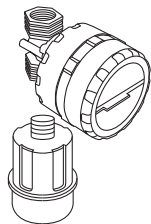
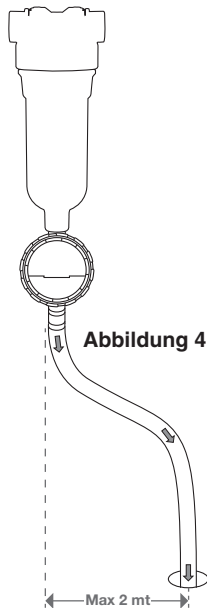
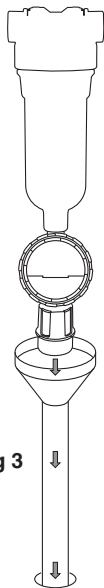

Estimado cliente, lo felicitamos por haber elegido este producto de ATLAS FILTRI™ fabricado en Italia. Por favor, lea y conserve este documento cuidadosamente, ya que lo ayudará a apreciar y hacer el mejor uso del producto.

K-MATIC es una electroválvula de apertura programable que permite el lavado automático de filtros equipados con una conexión roscada de ½" BSPP M.

Características técnicas:

- Conexiones IN/OUT ½" BSPP F
- Máx. presión de ejercicio: 8,3 bar
- Mín. presión de ejercicio: 1,8 bar
- Máx. temperatura de ejercicio: 45 °C
- Mín. temperatura de ejercicio: 4 °C

Materiales:

- Cuerpo del temporizador: ABS
- Válvula: PA66

K-MATIC es aplicable a la serie de filtros autolimpiadores HYDRA y a la serie de filtros con descarga PLUS S 3P BX y CX, DP S y DP S DS, K DP S y DP BIG S.

K-MATIC tiene un temporizador programable que hace funcionar la electroválvula cíclicamente en dos modos:

- Manual
- Automático, en cada intervalo de tiempo y durante el tiempo de apertura establecido. En modo automático, el intervalo entre dos aperturas de la válvula y la duración de cada apertura individual son programables con las siguientes opciones.

Intervalo: 12h-24h-7-15-30 días Duración: 10 o 20"

A cada apertura de la válvula le sigue una segunda apertura con una duración fija de 3"

CONECTAR K-MATIC A LA DESCARGA DEL VASO (figura 2)

- Conecte K-MATIC a la descarga del vaso utilizando el racor giratorio de latón que se incluye en el envase.
- Utilice las dos juntas verdes suministradas introduciéndolas entre el vaso y el racor giratorio y entre este último y **K-MATIC**.
- Primero atornille el racor en la **K-MATIC** y luego la **K-MATIC** a la descarga del vaso. Utilizando la tuerca giratoria de latón, la K-Matic se puede girar para adaptarse a sus necesidades.
- Con cinta de PTFE, enrosque el embudo de descarga o el portagoma en el asiento roscado inferior de la **K-MATIC**.

COMPROBACIONES HIDRÁULICAS Y PUESTA EN FUNCIONAMIENTO

Una vez completadas las operaciones de instalación y de conexión de la descarga del filtro, realice los siguientes procedimientos:

- verifique no haya pérdidas hidráulicas, abriendo gradualmente el agua de entrada en el filtro;
- verifique que la K-MATIC está correctamente colocada para no obstaculizar las operaciones de mantenimiento ordinario del filtro;
- verifique que el tubo de descarga está bien fijado a la **K-MATIC** y que no pueda salir agua de este durante la operación de limpieza del filtro: conecte un tubo de caucho entelado al embudo de descarga o al portagoma situado en la base

del vaso del filtro, convenientemente fijado con una anilla, y diríjalo hacia el desagüe (véanse las figuras 3 y 4). El punto de desagüe se debe hallar a una altura menor que la del embudo de desagüe o del portamanguera. La longitud del tubo de caucho entelado no debe superar los 2 metros.

ATENCIÓN: evite pliegues o estrangulamientos del tubo de caucho entelado: podría generar contrapresiones en la descarga con el consiguiente problema de funcionamiento.

- compruebe la necesidad, la presencia y la eficacia de cualquier dispositivo antiinundación;
- compruebe la presencia de una descarga de tamaño adecuado y compruebe periódicamente su estado de obstrucción;
- compruebe que la instalación cumple con las normas o recomendaciones locales;

PREPARACIÓN DE K-MATIC

ATENCIÓN: el ajuste del programador debe realizarse con las manos secas.

Esquema de K-MATIC

1. Tecla SET: permite navegar entre las funciones
2. 3. Teclas de flecha: permiten seleccionar las distintas opciones
4. LED MANUAL: cuando se enciende permite el funcionamiento manual de la válvula
5. Led "10 seg" o "20 seg": indica el tiempo de apertura de la válvula
6. LED INTERVALO: cuando se enciende, permite seleccionar el intervalo de tiempo entre dos aperturas de la válvula
7. LEDs que indican el intervalo de tiempo entre dos aperturas de válvula seleccionado
8. LED BATERÍA: indica que la batería está baja

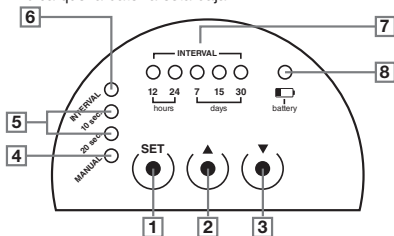

- Desatornille la cubierta protectora transparente y acceda al compartimento de la batería/teclas de programación

- Abra el compartimento de la batería (1) retirando la tapa situada en la mitad inferior de la parte frontal del programador (**figura 1**)

- Inserte una batería rectangular de 9V tipo 6LR61 (batería no incluida en el envase). Inmediatamente después de encender la batería, todos los LED del panel de control se encienden en secuencia; también se activan dos impulsos de cierre de la válvula.

A continuación, el sistema pasa a INTERVALO, muestra la frecuencia (intervalo entre dos lavados) de "12 horas" y el ciclo de funcionamiento automático se desconecta (unidad de control



figura 1

en stand-by): con el sistema en esta condición, solo es posible programar los tiempos y activar la distribución en modo manual.

PROGRAMACIÓN DEL FUNCIONAMIENTO AUTOMÁTICO

La K-MATIC se puede programar ajustando el intervalo entre las aperturas de la válvula (es posible elegir entre 12h, 24h, 7, 15, 30 días) y la duración de la apertura de la válvula (10" o 20"); partiendo de la posición con el LED INTERVALO y 12h encendido, proceda como se indica a continuación:

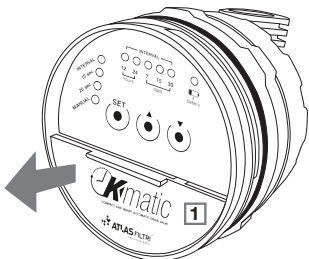
- Pulse repetidamente "▲" o "▼" para elegir el intervalo entre dos aperturas de la válvula
- Pulse SET para confirmar la selección; la K-MATIC se pone en "10 seg"
- Pulse "▲" o "▼" para elegir la duración de la apertura de la válvula (10 seg o 20 seg)
- Pulse SET. La K-MATIC pasa a MANUAL; pulse la tecla SET durante 5" para guardar la programación e iniciar el primer ciclo de lavado.

Si la programación se ha guardado correctamente, el LED INTERVALO parpadea y el LED fijo indica el intervalo programado entre dos lavados previamente ajustados. Se produce la primera apertura de la válvula y se inicia el recuento de tiempo para el funcionamiento cíclico de K-MATIC.

Cambio de la programación automática

Es posible cambiar los tiempos de intervalo entre dos aperturas de válvula y la duración de la apertura ya programada en cualquier momento; si se modifican los valores (incluso sin pulsar SET durante 5"), los nuevos tiempos estarán activos a partir del siguiente ciclo.

Para que se activen inmediatamente, es posible reiniciar el ciclo pulsando la tecla SET durante 5": el funcionamiento cíclico se iniciará a partir de este momento con la activación de la primera distribución y el recuento de la frecuencia programada.

Apertura manual de la válvula

Pulse el botón SET hasta llegar a la posición MANUAL; al pulsar el botón "▲" se activa un ciclo de apertura de la válvula según el tiempo de distribución ajustado (10" o 20"). La apertura manual de la válvula puede interrumpirse en cualquier momento pulsando el botón "▲". La apertura manual de la válvula se indica mediante el parpadeo secuencial de los LEDs de INTERVALO y no altera

el ciclo de funcionamiento programado. No es posible utilizar la función de control manual de la válvula durante una apertura programada.

Nota: Una vez finalizada la programación, vuelva a atornillar la tapa protectora transparente para garantizar la estanqueidad del programador.

Nota: Los LEDs se encienden de forma fija hasta que se activa el ciclo de funcionamiento automático, lo que se indica con el parpadeo de los LEDs.

Nota: Los LEDs se apagan después de 120 segundos de inactividad de la tecla (sin embargo, la programación guardada permanece activa); para volver a encender los LEDs, se debe que pulsar la tecla SET.

Nota: Pulsando repetidamente la tecla SET, se puede visualizar cíclicamente el intervalo de apertura de la válvula, la duración de la apertura de la válvula y la posición MANUAL.

Comportamiento del sistema con batería baja

En caso de batería baja, el sistema cierra inmediatamente la válvula, detiene el funcionamiento cíclico, inhibe las funciones y activa el parpadeo del LED de batería con un parpadeo cada 2 segundos. El programador permanece en esta condición hasta que se sustituye la batería.

Después de sustituir la batería, se debe volver a programar el K-MATIC.

Elimine la batería de acuerdo con la normativa vigente.

Declaración de conformidad

K-MATIC está construida de acuerdo con las siguientes directivas europeas:

CE / DM 25/2012 - Disposiciones técnicas relativas a los equipos de tratamiento del agua destinada al consumo humano. 2014/35/UE - Directiva de baja tensión.

Garantía

Conserve la etiqueta de la caja para identificar el producto. Las condiciones de garantía aplicadas son las contenidas en la Directiva CEE 85/374 para los países de la UE. Para los países extra UE el producto está cubierto por una garantía limitada de 12 meses desde la fecha de compra, comprobada con el ticket de compra. Las solicitudes de resarcimiento tienen que dirigirse por escrito al punto de venta - o a Atlas Filtri S.r.l., Via Pierobon, 32 - 35010 Limena, Italia. El perjudicado tiene que: indicar el producto, el lugar, la fecha de compra; ofrecer ver el producto; demostrar el nexo causal entre el defecto y el daño sufrido. Para cualquier controversia que surgiera, el fabricante elige como Foro competente el Tribunal de Padua, Italia, con aplicación de la normativa.



figura 2

figura 3

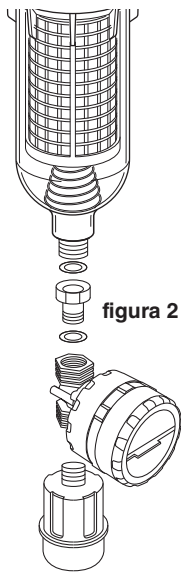

figura 4

Max 2 mt

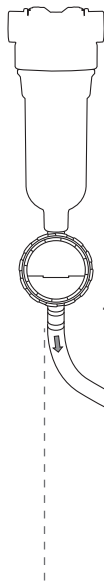
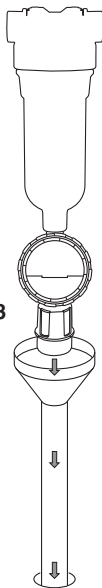

Prezado(a) Cliente, agradecemos por ter escolhido este produto da ATLAS FILTRI™ fabricado em Itália. Leia e guarde este documento com atenção, pois poderá ajudá-lo a apreciar e a utilizar o produto da melhor maneira.

K-MATIC é uma eletroválvula com abertura programável que permite efetuar de maneira automática a lavagem dos filtros equipados com uma conexão roscada BSPP M de "1/2".

Características técnicas:

- Conexões IN/OUT 1/2" BSPP F
- Pressão máx de funcionamento: 8,3 bar
- Pressão mín de funcionamento: 1,8 bar
- Temperatura máx de funcionamento: 45 °C
- Temperatura mín de funcionamento: 4 °C

Materiais:

- Corpo temporizador: ABS
- Válvula: PA66

O **K-MATIC** é aplicável à série de filtros de autolimpantes HYDRA e à série de filtros com descarga PLUS S 3P BX e CX, DP S e DP S DS, K DP S e DP BIG S.

O **K-MATIC** possui um temporizador programável que efetua um acionamento cíclico da eletroválvula de duas maneiras:

• Manual

Automática, em cada intervalo de tempo configurado e pela duração da abertura configurada. No modo automático, o intervalo entre duas aberturas da válvula e a duração de cada abertura individual são programáveis com as seguintes opções.

Intervalo: 12h-24h-7-15-15-30 dias Duração: 10 ou 20"

Cada abertura da válvula é seguida por uma segunda abertura com uma duração fixa de 3"

CONEXÃO DE K-MATIC À DESCARGA DA TAÇA (figura 2)

- Conectar o **K-MATIC** à descarga da taça utilizando a junção giratória de latão presente na embalagem.
- Utilizar as duas vedações verdes fornecidas, inserindo-as entre a taça e a junção giratória e entre este último e o **K-MATIC**.
- Aparafusar primeiro a junção no **K-MATIC** e sucessivamente o **K-MATIC** na descarga da taça. Utilizando a porca giratória de latão, é possível direcionar o K-Matic de acordo com as próprias necessidades.
- Utilizando uma fita PTFE, aparafusar o funil de descarga ou a manga de reforço no alojamento roscado inferior do **K-MATIC**.

VERIFICAÇÕES HIDRÁULICAS E ENTRADA EM FUNCIONAMENTO

Ao concluir as operações de instalação e de conexão da descarga do filtro, realizar os seguintes procedimentos:

- verificar se não há fugas hidráulicas abrindo gradualmente a água de entrada para o filtro;
 - verificar se o **K-MATIC** está corretamente posicionado de modo a não obstruir as operações de manutenção ordinária do filtro;
 - verificar se o tubo de descarga está fixado bem firme
- ao **K-MATIC** e nenhuma água pode vazar durante a operação de limpeza do filtro: conectar

ao funil de descarga ou à manga de reforço posicionada na base da taça do filtro, um tubo de borracha reforçada oportunamente fixada com uma faixa e conduzi-lo à descarga (ver figura 3 e 4). O ponto de descarga deve estar a uma altura inferior à do funil de descarga ou da manga de reforço. O comprimento do tubo de borracha reforçada não deve exceder 2 metros.

ATENÇÃO: evitar dobras e estreitamentos no tubo borracha reforçada: podem gerar contra-pressões na descarga com consequente mau funcionamento.

- verificar a necessidade, presença e eficácia de quaisquer dispositivos anti-inundação;
- verificar a presença de uma descarga de tamanho adequado e verificar periodicamente o seu estado de entupimento;
- verificar se a instalação está em conformidade com quaisquer normas ou recomendações locais;

PREPARAÇÃO DO K-MATIC

ATENÇÃO: a configuração do programador deve ser feita com as mãos secas.

Esquema de K-MATIC

1. Botão SET: permite navegar entre as funções
2. 3. Teclas de setas: permitem selecionar as várias opções
4. Led MANUAL: quando aceso, permite acionar manualmente a válvula
5. Led "10 seg" ou "20 seg": indica o tempo de abertura da válvula
6. Led INTERVAL: quando aceso, permite selecionar o intervalo de tempo entre duas aberturas de válvula
7. Leds que indicam o intervalo de tempo entre duas aberturas de válvula selecionada
8. Led BATERIA: indica que a bateria está a acabar

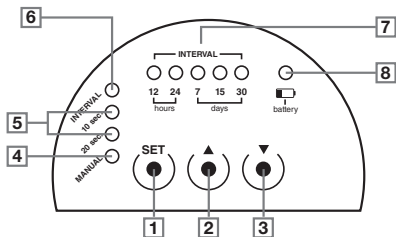

- Desaparafusar a tampa de proteção transparente e aceder ao compartimento das baterias/botões de programação

- Abrir o alojamento da bateria (1), removendo a tampa posicionada na metade inferior da parte frontal do programador (figura 1)

- Inserir uma bateria retangular de 9V tipo 6LR61 (bateria não incluído na embalagem). Imediatamente após a bateria ser ligada, todos os leds presentes no painel de controlo acendem-se em sequência; para além disso, são ativados dois impulsos de fecho da válvula.

Sucessivamente, o sistema se posiciona em INTERVAL, visualiza a frequência (intervalo entre duas lavagens) de "12 horas" e o ciclo automático de funcionamento é desinserido (central



figura 1

em stand-by): com o sistema nesta condição, é possível programar apenas o tempo e ativar a distribuição em manual.

PROGRAMAÇÃO DO FUNCIONAMENTO AUTOMÁTICO

K-MATIC pode ser programado configurando o intervalo entre as aberturas da válvula (é possível escolher entre 12h, 24h, 7, 15, 30 dias) e a duração da abertura da válvula (10" ou 20"); a partir da posição com led **INTERVAL** e 12h aceso, proceder como se segue:

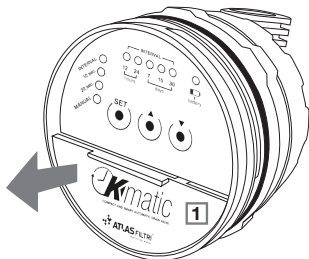
- Pressionar os botões "▲" ou "▼" repetidamente para escolher o intervalo entre duas aberturas de válvula
- Pressionar **SET** para confirmar a escolha; **K-MATIC** posiciona em "10 seg"
- Pressionar "▲" ou "▼" para escolher a duração da abertura da válvula (10 seg. ou 20 seg.)
- Pressionar **SET**. O **K-MATIC** se posiciona em **MANUAL**; pressionar a tecla **SET** por 5" para salvar a programação e iniciar o primeiro ciclo de lavagens.

Se a programação tiver sido corretamente salva, o led **INTERVAL** pisca e o led fixo indica o intervalo programado entre duas lavagens previamente definidas. É efetuada a primeira abertura da válvula e inicia-se a contagem do tempo para o funcionamento cíclico do **K-MATIC**.

Alteração da Programação Automática

É possível alterar os tempos de intervalo entre duas aberturas da válvula e a duração da abertura já programadas em qualquer altura; em caso de alteração dos valores (mesmo sem pressionar **SET** por 5"), os novos tempos estarão ativos a partir do ciclo seguinte.

Para torná-los imediatamente ativos, é possível reiniciar o ciclo premindo o botão **SET** durante 5": o funcionamento cíclico começará a partir deste momento com a ativação da primeira distribuição e da contagem da frequência programada.

Abertura manual da válvula

Premir o botão **SET** até ser alcançada a posição **MANUAL**; premindo o botão "▲", ativa-se um ciclo de abertura da válvula de acordo com o tempo de distribuição definido (10" ou 20"). É possível interromper a abertura manual da válvula em qualquer altura, premindo o botão "▼". A abertura manual da válvula é indicada pela intermitência sequencial dos leds **INTERVAL** e não altera o ciclo de funcionamento programado. Não é possível utilizar a função de controlo manual da

válvula durante uma abertura programada.

Nota: Ao término das operações de programação, aparafusar novamente a tampa de proteção transparente para garantir a impermeabilidade do programador.

Nota: Os leds acendem com luz fixa até a inserção do ciclo de funcionamento automático, indicado pela intermitência dos leds.

Nota: Os leds desligam-se após 120 segundos de inatividade dos botões (a programação salva permanece ativa); para reacender os leds, o botão SET deve ser premido.

Nota: Ao premir repetidamente o botão SET, o intervalo de abertura da válvula, a duração da abertura da válvula e a posição MANUAL podem ser visualizados ciclicamente.

Comportamento do sistema com bateria descarregada

Em caso de bateria descarregada, o sistema fecha imediatamente a válvula, para o funcionamento cíclico, inibe as funções e ativa a intermitência do led da bateria com uma intermitência a cada 2 segundos. O programador permanece nesta condição até a substituição da bateria.

Após a substituição da bateria, a programação do K-MATIC deve ser realizada novamente.

Eliminar a bateria de acordo com as normas em vigor.

Declaração de Conformidade

O **K-MATIC** foi fabricado de acordo com as seguintes diretivas Europeias:

CE / DM 25/2012 - Disposições técnicas relativas a equipamentos para o tratamento da água destinada ao consumo humano. 2014/35/UE - Diretiva baixa tensão.

Garantia

Manter o rótulo da caixa para identificar o produto. Os termos de garantia aplicados são os contidos na Diretiva CEE 85/374 para os países da UE. Para países que não fazem parte da UE, o produto está coberto por uma garantia limitada de 12 meses a partir da data de compra, comprovada por um recibo regular. Os pedidos de ressarcimento devem ser feitos por escrito ao ponto de venda - ou à Atlas Filtri S.r.l., Via Pierobon, 32 - 35010 Limena, Itália. A parte lesada deve: indicar o produto, local, data de compra; oferecer o produto para checagem; provar onexo causal entre defeito e dano. Para qualquer controvérsia, o fabricante elege como Foro competente o Tribunal de Pádua, Itália, com aplicação da lei italiana.



figura 2

figura 3



figura 4

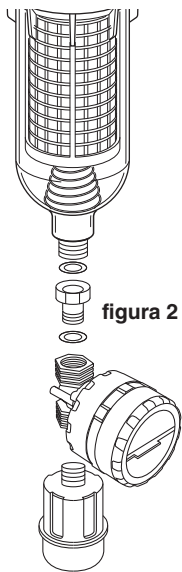

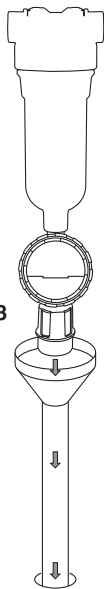
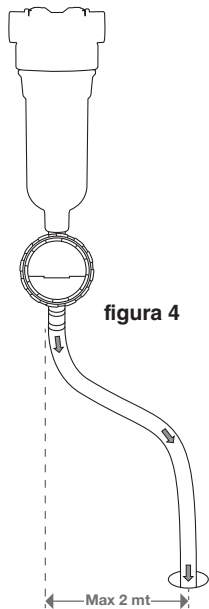

Αγαπητέ πελάτη, σας συγχαίρουμε που επιλέξατε αυτό το προϊόν της **ATLAS FILTRI** που κατασκευάζεται στην Ιταλία. Παρακαλούμε διαβάστε και φυλάξτε προσεκτικά το παρόν έγγραφο, καθώς θα σας βοηθήσει να εκτιμήσετε και να αξιολογήσετε με τον καλύτερο δυνατό τρόπο το προϊόν.

Η **K-MATIC** είναι μια ηλεκτρομαγνητική βαλβίδα με προγραμματιζόμενο άνοιγμα που επιτρέπει την αυτόματη έκλυση φίλτρων εξοπλισμένων με σύνδεση με σπειρώμα ½" BSPP M.

Τεχνικά χαρακτηριστικά:

- Συνδέσεις IN/OUT ½" BSPP F
- Μέγιστη πίεση λειτουργίας: 8,3 bar
- Ελάχιστη πίεση λειτουργίας: 1,8 bar
- Μέγιστη θερμοκρασία λειτουργίας: 45 °C
- Ελάχιστη θερμοκρασία λειτουργίας: 4 °C

Υλικά:

- Σώμα χρονοδιακόπτη: ABS
- Βαλβίδα: PA66

Το **K-MATIC** εφαρμόζεται για τη σειρά αυτοκαθαριζόμενων φίλτρων HYDRA και τις σειρές φίλτρων εξάτμισης PLUS S 3P BX και CX, DP S και DP S DS, K DP S και DP BIG S.

Το **K-MATIC** διαθέτει έναν προγραμματιζόμενο χρονοδιακόπτη που λειτουργεί κυκλικά τη ηλεκτρομαγνητική βαλβίδα σε δύο λειτουργίες:

• Εγχειρίδιο

- Αυτόματα, σε κάθε καθορισμένο χρονικό διάστημα και για την καθορισμένη διάρκεια ανοίγματος. Στην αυτόματη λειτουργία, το διάστημα μεταξύ δύο ανοιγμάτων βαλβίδων και η διάρκεια κάθε μεμονωμένου ανοίγματος προγραμματίζονται με τις ακόλουθες επιλογές. Διάστημα: 12h-24h-7-15-30 ημέρες Διάρκεια: 10 ο 20"

Κάθε άνοιγμα της βαλβίδας ακολουθείται από ένα δεύτερο άνοιγμα με σταθερή διάρκεια 3".

ΣΥΝΔΕΣΗ ΤΟΥ K-MATIC ΣΤΗΝ ΑΠΟΚΑΤΑΣΤΑΣΗ ΓΥΑΛΙΟΥ (εικόνα 2)

- Συνδέστε το **K-MATIC** με την αποχέτευση του συλλέκτη χρησιμοποιώντας το ορειχάλκινο περιστρεφόμενο εξάρτημα που περιλαμβάνεται στη συσκευασία.
- Χρησιμοποιήστε τα δύο πράσινα παρεμβύσματα που παρέχονται, τοποθετώντας τα μεταξύ της υποδοχής και του περιστρεφόμενου εξαρτήματος και μεταξύ του τελευταίου και του **K-MATIC**.
- Βιδώστε πρώτα το εξάρτημα στο **K-MATIC** και στη συνέχεια το **K-MATIC** στην πρίζα. Χρησιμοποιώντας το ορειχάλκινο περιστρεφόμενο παξιμάδι, το **K-MATIC** μπορεί να περιστραφεί ανάλογα με τις ανάγκες σας.
- Χρησιμοποιώντας ταινία PTFE, βιδώστε το χωνί αποστράγγισης ή τον σύνδεσμο σωλήνα στην κάτω σπειρωτή έδρα του **K-MATIC**.

ΥΔΡΑΥΛΙΚΟΪ ΈΛΕΓΧΟΙ ΚΑΙ ΘΕΣΗ ΣΕ ΛΕΙΤΟΥΡΓΙΑ

Αφού ολοκληρώσετε την εγκατάσταση και τη σύνδεση της αποστράγγισης φίλτρου, εκτελέστε τις ακόλουθες διαδικασίες:

- Ελέγξτε ότι δεν υπάρχουν υδραυλικές διαρροές ανοίγοντας σταδιακά την είσοδο νερού στο φίλτρο, β. Ελέγξτε ότι το **K-MATIC** είναι σωστά τοποθετημένο ώστε να μην εμποδίζει τις συνήθεις εργασίες συντήρησης του φίλτρου,

γ. Ελέγξτε ότι ο σωλήνας εκροής είναι σταθερά στερεωμένος.

στο **K-MATIC** και δεν μπορεί να διαρρεύσει νερό από αυτό κατά τη διάρκεια του καθαρισμού του φίλτρου: συνδέστε έναν υφασμάτινο ελαστικό σωλήνα στο χωνί αποστράγγισης ή στο στόμιο σωλήνα στη βάση του κυπέλλου φίλτρου, κατάλληλα στερεωμένο με σφιγκτήρα, και οδηγήστε τον στην αποχέτευση (βλέπε εικόνα 3 και 4). Το σημείο απόρριψης πρέπει να βρίσκεται σε χαμηλότερο ύψος από το χωνί απόρριψης ή του συνδετικού του σωλήνα. Το μήκος του ελαστικού σωλήνα υφάσματος δεν πρέπει να υπερβαίνει τα 2 μέτρα.

ΠΡΟΣΟΧΗ: αποφύγετε τις στροφές και τις στενώσεις στον ελαστικό σωλήνα υφάσματος: αυτές θα μπορούσαν να δημιουργήσουν αντιπίεσεις στην εκκένωση με επακόλουθη δυσλειτουργία.

- Ελέγξτε την αναγκαιότητα, την παρουσία και την αποτελεσματικότητα τυχόν αντιπλημμυρικών διατάξεων,
- Βεβαιωθείτε για την ύπαρξη επαρκούς μεγέθους αποχέτευσης και ελέγχετε περιοδικά την κατάσταση απόφραξης της,
- ελέγξτε ότι η εγκατάσταση συμμορφώνεται με τυχόν τοπικά πρότυπα ή συστάσεις,

ΠΡΟΕΤΟΙΜΑΣΙΑ ΤΟΥ K-MATIC

ΠΡΟΣΟΧΗ: Η ρύθμιση του προγραμματιστή πρέπει να γίνεται με στεγνά χέρια.

Σχέδιο του K-MATIC

- 1) Κουμπί SET: πλοήγηση μεταξύ των λειτουργιών
- 2, 3) Πλήκτρα βέλους: επιτρέπουν την επιλογή των διαφόρων επιλογών
- 4) ΧΕΙΡΟΚΙΝΗΤΟ LED: όταν είναι αναμμένη επιτρέπει τη χειροκίνητη λειτουργία της βαλβίδας
- 5) Led "10 sec" ή "20 sec": υποδεικνύει το χρόνο ανοίγματος της βαλβίδας
- 6) LED INTERVAL: όταν ανάβει, επιτρέπει την επιλογή του χρονικού διαστήματος μεταξύ δύο ανοιγμάτων της βαλβίδας
- 7) Ενδεικτικές λυχνίες LED που δείχνουν το χρονικό διάστημα μεταξύ δύο επιλεγμένων ανοιγμάτων βαλβίδων
- 8) LED ΜΠΑΤΑΡΙΑΣ: υποδεικνύει χαμηλή στάθμη μπαταρίας

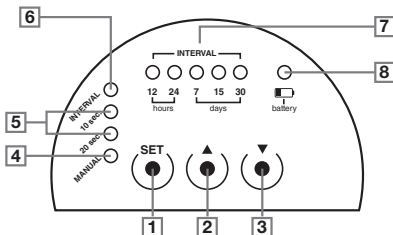

- Ξεβιδώστε το διαφανές προστατευτικό κάλυμμα και αποκτήστε πρόσβαση στη θήκη των μπαταριών/τα πλήκτρα προγραμματισμού.

- Ανοίξτε τη θήκη των μπαταριών (1) αφαιρώντας το κάλυμμα που βρίσκεται στο κάτω μισό του μπροστινού μέρους του χειριστήριου (εικόνα 1).

- Τοποθετήστε μια ορθογώνια μπαταρία 9V τύπου 6LR61 (μπαταρία δεν περιλαμβάνεται στη συσκευασία). Αμέσως μετά την ενεργοποίηση της μπαταρίας, όλες οι λυχνίες LED στον πίνακα ελέγχου ανάβουν διαδοχικά- ενεργοποιούνται επίσης δύο παλμοί κλεισίματος της βαλβίδας.
Στη συνέχεια, το σύστημα μεταβαίνει σε INTERVAL, εμφανίζει τη συχνότητα (διάστημα

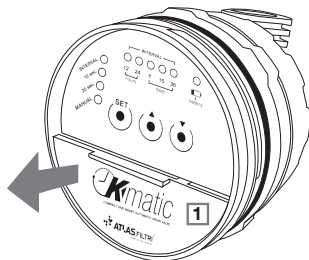

εικόνα 1

μεταξύ δύο πλύσεων) "12 ώρες" και ο αυτόματος κύκλος λειτουργίας απενεργοποιείται (μονάδα ελέγχου σε κατάσταση αναμονής): με το σύστημα σε αυτή την κατάσταση, είναι δυνατός μόνο ο προγραμματισμός των χρόνων και η ενεργοποίηση της χειροκίνητης διανομής.

ΠΡΟΓΡΑΜΜΑΤΙΣΜΟΣ ΑΥΤΟΜΑΤΗΣ ΛΕΙΤΟΥΡΓΙΑΣ

Το **K-MATIC** μπορεί να προγραμματιστεί ρυθμίζοντας το χρονικό διάστημα μεταξύ των ανοιγμάτων της βαλβίδας (είναι δυνατόν να επιλέξετε μεταξύ 12h, 24h, 7, 15, 30 ημέρες) και τη διάρκεια του ανοίγματος της βαλβίδας (10" ή 20")- ξεκινώντας από τη θέση με αναμμένο το INTERVAL και αναμμένο το 12h, προχωρήστε ως εξής:

- Πατήστε επανειλημμένα το πλήκτρο "▲" ή "▼" για να επιλέξετε το διάστημα μεταξύ δύο ανοιγμάτων της βαλβίδας.
- Πιέστε SET για να επιβεβαιώσετε την επιλογή- το **K-MATIC** ρυθμίζεται σε "10 sec.
- Πατήστε "▲" ή "▼" για να επιλέξετε τη διάρκεια ανοίγματος της βαλβίδας (10 δευτερόλεπτα ή 20 δευτερόλεπτα).
- Πατήστε SET. Το **K-MATIC** μεταβαίνει σε MANUAL- πατήστε το κουμπί SET για 5" για να αποθηκεύσετε τον προγραμματισμό και να ξεκινήσετε τον πρώτο κύκλο πλύσης. Εάν ο προγραμματισμός έχει αποθηκευτεί σωστά, η λυχνία LED INTERVAL αναβοσβήνει και η σταθερή λυχνία LED υποδεικνύει το προγραμματισμένο διάστημα μεταξύ δύο πλύσεων που έχουν ρυθμιστεί προηγουμένως. Πραγματοποιείται το πρώτο άνοιγμα της βαλβίδας και αρχίζει η μέτρηση του χρόνου για την κυκλική λειτουργία του **K-MATIC**.

Αλλαγή του αυτόματου προγραμματισμού

Είναι δυνατή η αλλαγή των χρόνων διαστήματος μεταξύ δύο ανοιγμάτων βαλβίδων και της διάρκειας ανοίγματος που έχει ήδη προγραμματιστεί ανά πάσα στιγμή- εάν οι τιμές

αλλάξουν (ακόμη και χωρίς να πατήσετε SET για 5"), οι νέοι χρόνοι θα είναι ενεργοί από τον επόμενο κύκλο. Για να ενεργοποιηθούν αμέσως, είναι δυνατή η επανεκκίνηση του κύκλου πατώντας το κουμπί SET για 5": η κυκλική λειτουργία θα ξεκινήσει από αυτή τη στιγμή με την ενεργοποίηση της πρώτης διανομής και την καταμέτρηση της προγραμματισμένης συχνότητας.

Χειροκίνητο άνοιγμα βαλβίδας

Πιέστε το κουμπί SET μέχρι να φτάσετε στη θέση MANUAL- το πάτημα του κουμπιού "▲" ενεργοποιεί έναν κύκλο ανοίγματος της βαλβίδας ανάλογα με τον ρυθμισμένο χρόνο διανομής (10" ή 20"). Το χειροκίνητο άνοιγμα της βαλβίδας μπορεί να διακοπεί ανά πάσα στιγμή πατώντας το κουμπί "▼". Το χειροκίνητο άνοιγμα της βαλβίδας υποδεικνύεται από το διαδοχικό αναβοσβήσιμο των λυχνιών LED INTERVAL και δεν μεταβάλλει τον προγραμματισμένο κύκλο λειτουργίας. Δεν είναι δυνατή η χρήση της λειτουργίας χειροκίνητου ελέγχου της βαλβίδας κατά τη διάρκεια προγραμματισμένου ανοίγματος.

Σημείωση: Όταν ολοκληρωθεί ο προγραμματισμός, βιδώστε ξανά το διαφανές προστατευτικό κάλυμμα για να διασφαλίσετε ότι ο προγραμματιστής είναι αδιάβροχος.

Σημείωση: Οι λυχνίες LED ανάβουν σταθερά έως ότου ενεργοποιηθεί ο κύκλος αυτόματης λειτουργίας, πράγμα που υποδεικνύεται από τις λυχνίες LED που αναβοσβήνουν.

Σημείωση: Οι λυχνίες LED σβήνουν μετά από 120 δευτερόλεπτα αδράνειας του πλήκτρου (ο αποθηκευμένος προγραμματισμός παραμένει ωστόσο ενεργός)- για να ανάψουν ξανά οι λυχνίες LED, πρέπει να πατήσετε το πλήκτρο SET.

Σημείωση: Πατώντας επανειλημμένα το κουμπί SET, μπορεί να εμφανιστεί κυκλικά το διάστημα ανοίγματος της βαλβίδας, η διάρκεια ανοίγματος της βαλβίδας και η θέση MANUAL.

Συμπεριφορά συστήματος με χαμηλή μπαταρία

Σε περίπτωση χαμηλής στάθμης μπαταρίας, το σύστημα κλείνει αμέσως τη βαλβίδα, διακόπτει την κυκλική λειτουργία, αναστέλλει τις λειτουργίες και ενεργοποιεί την αναβοσβήση της λυχνίας LED μπαταρίας με αναλαμπή κάθε 2 δευτερόλεπτα. Ο ελεγκτής παραμένει σε αυτή την κατάσταση μέχρι να αντικατασταθεί η μπαταρία.

Μετά την αντικατάσταση της μπαταρίας, ο προγραμματισμός του K-MATIC πρέπει να πραγματοποιηθεί εκ νέου.

Απορρίψτε την μπαταρία σύμφωνα με τους ισχύοντες κανονισμούς.

Δήλωση συμμόρφωσης

Το K-MATIC είναι κατασκευασμένο σύμφωνα με τις ακόλουθες ευρωπαϊκές οδηγίες:

CE/DM 25/2012 - Τεχνικές διατάξεις σχετικά με τον εξοπλισμό για την επεξεργασία νερού που προορίζεται για ανθρώπινη κατανάλωση.

2014/35/EE - Οδηγία χαμηλής τάσης.

Εγγύηση

Διατηρήστε την ετικέτα του κουτιού για την αναγνώριση του προϊόντος. Οι όροι εγγύησης που ισχύουν είναι αυτοί που περιέχονται στην οδηγία 85/374 της ΕΟΚ για τις χώρες της ΕΕ. Για τις χώρες εκτός ΕΕ, το προϊόν καλύπτεται από περιορισμένη εγγύηση 12 μηνών από την ημερομηνία αγοράς που αποδεικνύεται από κανονική απόδειξη. Οι αξιώσεις πρέπει να υποβάλλονται εγγράφως στο σημείο πώλησης - ή στην Atlas Filtri srl, Via del Santo 32, I-35010 Limena, Ιταλία. Ο ζημιωθείς πρέπει να αναφέρει το προϊόν, τον τόπο και την ημερομηνία αγοράς- να προσφέρει το προϊόν προς εξέταση- να αποδείξει την αιτιώδη συνάφεια μεταξύ

ελαττώματος και ζημίας. Για κάθε διαφορά, ο κατασκευαστής επιλέγει το δικαστήριο της Ραδona, Italia ως αρμόδιο δικαστήριο.

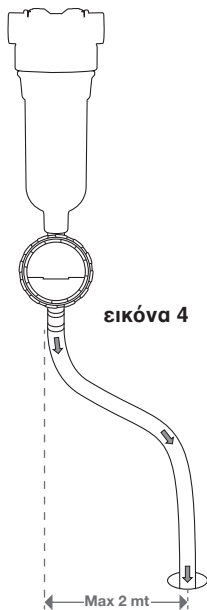



Gerbiamas kliente, sveikiname Jus pasirinkus šį Italijoje pagamintą „**ATLAS FILTRI**“ produktą. Atidžiai perskaitykite ir saugokite šį dokumentą, nes jis padės jums įvertinti ir kuo geriau naudoti gaminį.

K-MATIC yra programuojamo atidarymo elektromagnetinis vožtuvas, leidžiantis automatiškai praplauti filtrus su ½" BSPP M sriegine jungtimi.

Techninės charakteristikos:

- Įvesties ir išvesties (IN/OUT) jungtys ½" BSPP F
- Maksimalus darbinis slėgis: 8,3 baro
- Minimalus darbinis slėgis: 1,8 baro
- Maksimali darbinė temperatūra: 45 °C
- Minimali darbinė temperatūra: 4 °C

Medžiagos:

- Laikmačio korpusas: ABS
- Vožtuvas: PA66

K-MATIC tinka HYDRA savaime išsivalančių filtrų serijai ir PLUS S 3P BX ir CX, DP S ir DP S DS, K DP S ir DP BIG S išleidimo filtrų serijoms.

K-MATIC turi programuojamą laikmatį, kuris cikliškai valdo elektromagnetinį vožtuvą dviem režimais:

- Rankinis
- Automatinis, kiekvienu nustatytu laiko intervalu ir nustatytą atidarymo trukmę. Automatinio režimo intervalą tarp dviejų vožtuvo atidarymų ir kiekvieno atskiro atidarymo trukmę galima užprogramuoti šiomis parinktimis.

Intervalas: 12h-24h-7-15-30 dienų Trukmė: 10 arba 20 sek.

Po kiekvieno vožtuvo atidarymo seka antrasis atidarymas, kurio trukmė fiksuota 3".

K-MATIC PRIJUNGIMAS PRIE DĒKLO IŠLEIDIMO ĮTAISO (2 pav.)

- Prijunkite **K-MATIC** prie dėklo išleidimo sistemos naudodami pakuotėje esančią žalvarinę sukamąją jungtį.
- Naudokite dvi žalios spalvos tarpines, įdėtas tarp dėklo ir sukamosios jungties bei tarp pastarosios ir **K-MATIC**.
- Pirmiausia prisukite jungtį prie **K-MATIC**, tada **K-MATIC** prie dėklo išleidimo sistemos. Naudojant žalvarinę pasukamąją veržlę, „**K-Matic**“ galima pakreipti pagal savo poreikius.
- Naudodami PTFE juosta, įsukite išleidimo piltuvėlį arba žarnos jungtį į **K-MATIC** apatinį srieginį lizdą.

HIDRAULINIAI PATIKRINIMAI IR PALEIDIMAS

Užbaigę filtro išleidimo sistemos įrengimą ir prijungimą, atlikite šias procedūras:

- Patikrinkite, ar nėra hidraulinio nuotėkio, palaipsniui atidarydami vandens įtekėjimą į filtrą;
- Patikrinkite, ar **K-MATIC** yra tinkamai pastatytas, kad netrukdytų įprastinėms filtro priežiūros operacijoms;
- patikrinkite, ar tvirtai išleidimo vamzdis pritvirtintas prie **K-MATIC** ir kad filtrą valant iš jo negalės ištekėti vanduo: prie filtro dėklo dugne esančio išleidimo piltuvėlio arba žarnos antgalio prijunkite medžiaginę guminę žarną, tinkamai pritvirtintą spaustuku, ir nuveskite ją į kanalizaciją (žr. 3 ir 4 paveikslą.). Išleidimo taškas turi būti žemesniame aukštyje, nei išleidimo piltuvėlis arba žarnos antgalis. Brezentinės guminės žarnos

ilgis neturi viršyti 2 metrų.

DĖMESIO: venkite guminės žarnos susisukimų ir susiaurėjimų: dėl jų išmetimo sistemoje gali susidaryti priešpriešinis slėgis ir dėl to gali įvykti gedimas.

- patikrinkite, ar reikalingi, ar yra ir ar veiksmingi visi apsaugos nuo užtvindymo įtaisai;
- užtikrinkite, kad būtų įrengta tinkamo dydžio išleidimo sistema, ir periodiškai tikrinkite, ar ji neužsikemša;
- patikrinkite, ar įrenginys atitinka visus vietas standartus ar rekomendacijas;

K-MATIC PARUOŠIMAS

DĖMESIO: valdiklį reikia nustatyti sausomis rankomis.

K-MATIC schema

1. SET mygtukas: galima naršyti tarp funkcijų
2. 3. Klavišai su rodyklėmis: leidžia pasirinkti įvairias parinktis
4. Šviesos diodas MANUAL: kai jis šviečia, vožtuvą galima valdyti rankiniu būdu
5. Šviesos diodas „10 sec“ arba „20 sec“: rodo vožtuvo atidarymo laiką
6. Šviesos diodas INTERVAL: kai šviečia, galima pasirinkti laiko intervalą tarp dviejų vožtuvo atidarymų
7. Šviesos diodai, rodantys laiko intervalą tarp dviejų pasirinktų vožtuvo atidarymų
8. Šviesos diodas BATTERY: rodo, kad baterija išseko

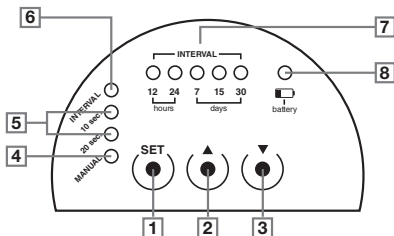

- Atsukite permatomą apsauginį dangtelį ir pasiekite baterijos skyrių / programavimo klavišus
- Atidarykite baterijos skyrių (1) nuimdami dangtelį, esantį valdiklio priekinės dalies apatinėje dalyje (1 pav.)
- Įdėkite 9 V stačiakampę 6LR61 tipo bateriją (baterija į pakuotę neįtraukta). Įjungus bateriją, valdymo skydelyje iš karto paeiliui užsidega visi šviesos diodai; taip pat aktyvuojami du vožtuvo uždarymo impulsai.
- Tuomet sistema persijungia į INTERVAL, rodo dažnį (intervalą tarp dviejų plovimų) „12 hours“ ir automatinis veikimo ciklas išjungiamas (valdymo blokas budėjimo režime): esant tokiai sistemos būsenai, galima programuoti laiką ir įjungti dozavimą tik rankiniu režimu.

AUTOMATINIO VEIKIMO PROGRAMAVIMAS

K-MATIC galima užprogramuoti nustatant intervalą tarp vožtuvo atidarymų (galima rinktis 12h, 24h, 7, 15, 30 dienų) ir vožtuvo atidarymo trukmę (10" arba 20"); pradedant nuo padėties, kurioje

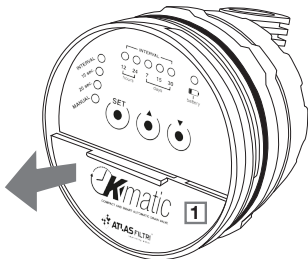

pav. 1

šviečia šviesos diodai INTERVAL ir 12h. Atlikite tokius veiksmus:

- Paspauskite mygtuką "▲" arba "▼" kelis kartus, kad pasirinktumėte intervalą tarp dviejų vožtuvo atidarymų
- Paspauskite SET, kad patvirtintumėte pasirinkimą; **K-MATIC** nustato „10 sec“
- Paspauskite "▲" arba "▼", kad pasirinktumėte vožtuvo atidarymo trukmę („10 sec“ arba „20 sec“)
- Paspauskite SET. **K-MATIC** persijungia į MANUAL; paspauskite SET mygtuką 5 sekundes, kad išsaugotumėte programavimą ir pradėtumėte pirmąjį plovimų ciklą.

Jei programavimas buvo teisingai išsaugotas, mirksi INTERVAL šviesos diodas, o fiksuotas šviesos diodas rodo užprogramuotą intervalą tarp dviejų anksčiau nustatytų plovimų. Pirmą kartą atidaromas vožtuvas ir pradamas skaičiuoti **K-MATIC** ciklinio veikimo laikas.

Automatinio programavimo keitimas

Intervalus tarp dviejų vožtuvo atidarymų ir jau užprogramuotą atidarymo trukmę galima keisti bet kuriuo metu; pakeitus vertes (net ir nespaudžiant SET 5 sekundes), nauji laikai bus aktyvūs nuo kito ciklo. Norint, kad jie būtų aktyvuoti iš karto, galima iš naujo paleisti ciklą spaudžiant SET mygtuką 5 sekundes: nuo šios akimirks ciklinis veikimas prasidės nuo pirmojo dozavimo aktyvavimo ir užprogramuoto dažnio skaičiavimo.

Rankinis vožtuvo atidarymas

Spauskite SET mygtuką, kol pasieksite padėtį MANUAL; paspaudus mygtuką "▲" aktyvuojamas vožtuvo atidarymo ciklas pagal nustatytą dozavimo laiką (10 sek. arba 20 sek.). Rankinį vožtuvo atidarymą galima bet kada nutraukti paspaudus mygtuką "▼". Rankinis vožtuvo atidarymas rodomas nuosekliai mirksint INTERVAL šviesos diodams ir nekeičia užprogramuoto veikimo ciklo. Užprogramuoto atidarymo metu negalima naudoti rankinio vožtuvo valdymo funkcijos.

Pastaba: Pasibaigus programavimo operacijoms, užsukite permatomą apsauginį dangtelį atgal, kad valdiklis būtų atsparus vandeniui.

Pastaba: Šviesos diodai šviečia nuolat, kol įsijungia automatinis veikimo ciklas, apie kurį pranešama mirksint šviesos diodams.

Pastaba: Šviesos diodai išsijungia po 120 sekundžių klavišų nenaudojimo (tačiau išsaugotas programavimas lieka aktyvus); norint vėl įjungti šviesos diodus, reikia paspausti SET mygtuką.

Pastaba: Keletą kartų paspaudus SET mygtuką, galima cikliškai rodyti vožtuvo atidarymo intervalą,

vožtuvo atidarymo trukmę ir MANUAL padėtį.

Sistemos veikimas išsekus baterijai

Jei baterija išsenka, sistema nedelsdama uždaro vožtuvą, sustabdo ciklinį veikimą, blokuoja funkcijas ir įjungia baterijos šviesos diodo mirksėjimą kas 2 sekundes. Valdiklis išlieka tokios būsenos, kol pakeičiama baterija. Pakeitus bateriją, K-MATIC reikia programuoti iš naujo. Bateriją šalinkite pagal galiojančius teisės aktus.

Atitikties deklaracija

K-MATIC pagamintas pagal šias Europos direktyvas:

CE / DM 25/2012 - Techninės nuostatos dėl žmonėms vartoti skirto vandens valymo įrangos.

2014/35/ES - Žemosios įtampos direktyva.

Garantija

Saugokite dėžutės etiketę, kad galėtumėte identifikuoti gaminį. Taikomos garantijos sąlygos, numatytos ES šalims taikomoje EEB direktyvoje 85/374. ES nepriklausančiose šalyse gaminiui taikoma ribota 12 mėnesių garantija nuo pirkimo datos, patvirtintos įprastu kvitu. Pretenzijos turi būti pateikiamos raštu pardavimo vietoje arba adresu „Atlas Filtri S.r.l.“, Via Pierobon, 32 - 35010 Limena, Italija. Nukentėjusioji šalis turi: nurodyti gaminį, pirkimo vietą, datą; pasiūlyti gaminį apžiūrėti; įrodyti priežastinį ryšį tarp defekto ir žalos. Bet kokiam ginčui spręsti gamintojas pasirenka Padujos (Italija) teismą, kuriam taikoma Italijos teisė.

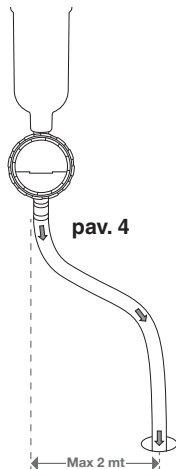
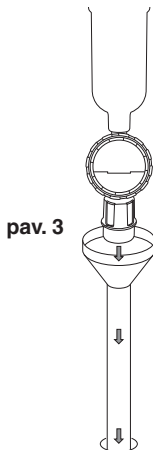
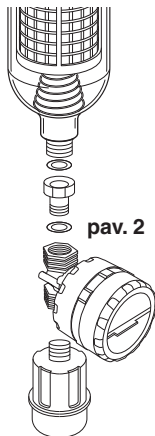



Cienījamie klienti, mēs apsveicam jūs, ka izvēlējāties šo Itālijā ražoto **ATLAS FILTRI** produktu. Lūdzu, rūpīgi izlasiet un saglabāiet šo dokumentu, jo tas palīdzēs jums labāk novērtēt un izmantot produktu.

K-MATIC ir solenoīda vārsts ar programmējamu atvēršanu, kas nodrošina automātisku skalošanu filtriem ar ½" BSPP M vītņsavienojumu.

Tehniskās īpašības:

- IN/OUT savienojumi ½" BSPP F
- Maksimālais darba spiediens: 8,3 bāri
- Minimālais darba spiediens: 1,8 bāri
- Maksimālā darba temperatūra: 45 °C
- Minimālā darba temperatūra: 4 °C

Materiali:

- Taimera korpus: ABS
- Vārsts: PA66

K-MATIC ir piemērots HYDRA pašattīrošo filtru sērijām un PLUS S 3P BX un CX, DP S un DP S DS, K DP S un DP BIG S izplūdes filtru sērijām.

K-MATIC ir programmējams taimeris, kas cikliski darbina solenoīda vārstu divos režīmos:

• Rokasgrāmata

• Automātiski, katrā iestatītajā laika intervālā un uz iestatīto atvēršanas ilgumu. Automātiskajā režīmā intervālu starp divām vārsta atvēršanām un katras atsevišķas atvēršanas ilgumu var programmēt, izmantojot šādas opcijas.

Intervāls: 12h-24h-7-15-30 dienas Ilgums: 10 vai 20"

Pēc katras vārsta atvēršanas seko otra atvēršana ar fiksētu 3" ilgumu.

K-MATIC SAVIENOJUMS AR KAUSA NOTEKU (2. attēls)

- Savienojiet **K-MATIC** ar kausa noteku, izmantojot komplektācijā iekļauto grozāmo savienotāju.
- Izmantojiet divas piegādātās zaļās blīves, ievietojot tās starp kausu un grozāmo savienotāju, kā arī starp kausu un **K-MATIC**.
- Vispirms uzskrūvējiet savienotāju uz **K-MATIC** un pēc tam **K-MATIC** uz kausa. Izmantojot grozāmo savienotāju, K-Matic var pagriezt atbilstoši jūsu vajadzībām.
- Izmantojot PTFE lentu, ieskrūvējiet drenāžas piltuvi vai šļūtenes savienotāju **K-MATIC** apakšējā vītņotajā vietā.

HIDRAULISKĀS PĀRBAUDES UN NODOŠANA EKSPLOATĀCIJĀ

Pēc filtra drenāžas uzstādīšanas un savienošanas pabeigšanas veiciet šādas procedūras:

- Pārbaudiet, vai nav hidraulisko noplūžu, pakāpeniski atverot ūdens ieplūdi filtrā;
- pārbaudiet, vai K-MATIC ir pareizi novietots, lai netraucētu veikt kārtējo filtra apkopi;
- pārbaudiet, vai izplūdes caurule ir stingri nostiprināta **K-MATIC**, un filtra tīrīšanas laikā no tā nevar izplūst ūdens: pievienojiet auduma gumijas šļūteni drenāžas piltuvei vai šļūtenes uzgalim pie filtra kausa pamatnes, atbilstoši nostipriniet to ar skavu un novietojiet to drenāžā (skatīt 3. un 4. attēlu). Iztukšošanas vietai jāatrodas zemāk par iztukšošanas piltuvi vai šļūtenes spraudni. Brezentā gumijas šļūtenes garums nedrīkst pārsniegt 2 metrus.

UZMANĪBU: izvairieties no sastiepumiem un sašaurinājumiem audekla gumijas šļūtenē: tie var radīt pretspiedienu izplūdes gāzē, kā rezultātā var rasties darbības traucējumi.

- pārbaudiet visu pretplūdu ierīču nepieciešamību, esamību un efektivitāti;
- pārliecinieties, ka ir atbilstoša izmēra drenāža, un periodiski pārbaudiet, vai tā nav aizsērējusi;
- pārbaudiet, vai uzstādīšana atbilst vietējiem standartiem vai ieteikumiem;

K-MATIC SAGATAVOŠANA

UZMANĪBU: regulatora iestatīšana jāveic ar sausām rokām.

K-MATIC shēma

1. SET taustiņš: navigācija starp funkcijām
2. 3. Bultu taustiņi: ļauj izvēlēties dažādas opcijas
4. MANUAL LED: kad tā iedegas, tas ļauj manuāli darbināt vārstu
5. Led "10 sek" vai "20 sek": norāda vārsta atvēršanas laiku
6. INTERVAL LED: kad iedegas, ļauj izvēlēties laika intervālu starp divām vārsta atvēršanām
7. LED indikatorī, kas norāda laika intervālu starp diviem izvēlētajiem vārsta atvērumiem
8. BATTERY LED: norāda, ka akumulatora uzlādes līmenis ir zems

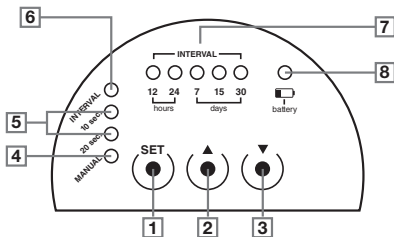

- Atskrūvējiet caurspīdīgo aizsargvāciņu un piekļūstiet akumulatora nodalījumam/programmēšanas taustiņiem

- Atveriet akumulatora nodalījumu (1), noņemot vāciņu, kas atrodas kontroliera priekšpusē apakšējā daļā (1. attēls)

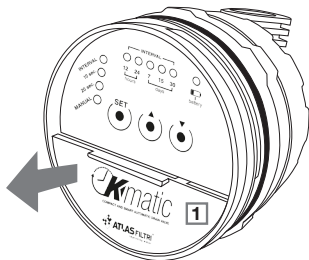

attēls 1

- Ievietojiet 9 V taisnstūra tipa 6LR61 bateriju (baterija nav iekļauta iepakojumā). Uzreiz pēc akumulatora ieslēgšanas uz vadības paneļa secīgi iedegas visi LED indikatorī; tiek aktivizēti arī divi vārstu slēgšanas impulsi.

Pēc tam sistēma pārlēdzas uz INTERVAL (intervāls starp divām mazgāšanas reizēm), uz displeja

tiek parādīts biežums (intervāls starp divām mazgāšanas reizēm) "12 stundas" un automātiskais darba cikls tiek izslēgts (vadības bloks atrodas gaidīšanas režīmā): ja sistēma ir šajā stāvoklī, ir iespējams tikai manuālā režīmā ieprogramēt laikus un aktivizēt dozēšanu.

AUTOMĀTISKĀS DARBĪBAS PROGRAMMĒŠANA

K-MATIC var ieprogramēt, iestatot intervālu starp vārsta atvēršanām (iespējams izvēlēties starp 12h, 24h, 7, 15, 30 dienām) un vārsta atvēršanas ilgumu (10" vai 20"); sākot no pozīcijas ar ieslēgtu INTERVAL LED un 12h, rīkojieties šādi:

- Nospiediet taustiņu "▲" vai "▼" atkārtoti, lai izvēlētos intervālu starp diviem vārsta atvērumiem
- Nospiediet SET, lai apstiprinātu izvēli; K-MATIC iestata "10 sek."
- Nospiediet "▲" vai "▼", lai izvēlētos vārsta atvēršanas ilgumu (10 sek. vai 20 sek.)
- Nospiediet SET. **K-MATIC** pārslēdzas uz MANUAL; nospiediet SET pogu uz 5", lai saglabātu programmēšanu un sāktu pirmo mazgāšanas ciklu.

Ja programmēšana ir pareizi saglabāta, indikators INTERVAL mirgo un fiksētais indikators norāda ieprogramēto intervālu starp divām iepriekš iestatītajām mazgāšanām. Notiek pirmā vārsta atvēršana un sākas **K-MATIC** cikliskās darbības laika skaitīšana.

Automātiskās programmēšanas maiņa

Jebkurā laikā ir iespējams mainīt intervālus starp divām vārsta atvēršanām un jau ieprogramēto atvēršanas ilgumu; ja vērtības tiek mainītas (pat bez SET nospiešanas uz 5"), jaunie laiki būs aktīvi no nākamā cikla. Lai tās aktivizētu uzreiz, ciklu var restartēt, nospiežot SET pogu uz 5": cikliskā darbība sāksies no šī brīža ar pirmās dozēšanas aktivizēšanu un ieprogramētā biežuma skaitīšanu.

Manuālā vārsta atvēršana

Nospiediet pogu SET, līdz tiek sasniegts stāvoklis MANUAL; nospiežot pogu "▲", tiek aktivizēts vārsta atvēršanas cikls atbilstoši iestatītajam dozēšanas laikam (10" vai 20"). Ventija manuālo atvēršanu var jebkurā laikā pārtraukt, nospiežot pogu "▼". Manuāla vārsta atvēršana tiek indicēta ar acīgu INTERVAL LED mirgošanu, un tā nemaina ieprogramēto darbības ciklu. Programmētas atvēršanas laikā nav iespējams izmantot manuālās vārsta vadības funkciju.

Piezīme: Kad programmēšana ir pabeigta, pieskrūvējiet caurspīdīgo aizsargvāciņu atpakaļ, lai nodrošinātu programmatora ūdensnecaurlaidību.

Piezīme: Gaismas diodes iedegas vienmērīgi, līdz tiek ieslēgts automātiskais darbības cikls, par ko liecina gaismas diodes mirgošana.

Piezīme: Pēc 120 sekunžu ilgas taustiņa bezdarbības LED indikatori izslēdzas (tomēr saglabātā programma paliek aktīva); lai atkal ieslēgtu LED indikatorus, jānospiež SET poga.

Piezīme: Atkārtoti nospiežot SET pogu, var cikliski parādīt vārsta atvēršanas intervālu, vārsta atvēršanas ilgumu un MANUAL pozīciju.

Sistēmas darbība ar gandrīz izlādētu akumulatoru

Ja akumulators ir gandrīz izlādējies, sistēma nekavējoties aizver vārstu, aptur ciklisko darbību, bloķē funkcijas un aktivizē akumulatora LED mirgošanas darbību ik pēc 2 sekundēm. Kontrolieris paliek šādā stāvoklī, līdz akumulators tiek nomainīts.

Pēc akumulatora nomaiņas K-MATIC programmēšana ir jāveic vēlreiz.

Akumulatoru utilizējiet saskaņā ar spēkā esošajiem noteikumiem.

Atbilstības deklarācija

K-MATIC ir izgatavots saskaņā ar šādām Eiropas direktīvām:

CE/DM 25/2012 - Tehniskie noteikumi attiecībā uz iekārtām lietošanai pārtikā paredzēta ūdens attīrīšanai.

Garantija

Saglabājiet kastes etiķeti, lai identificētu produktu. Piemērojamie garantijas noteikumi ir tie, kas ietverti EEK Direktīvā 85/374 ES valstīm. Valstīm, kas nav ES dalībvalstis, uz izstrādājumu attiecas ierobežota garantija 12 mēnešus no pirkuma datuma, ko apliecina parasta kvīts. Pretenzijas jāiesniedz rakstveidā tirdzniecības vietā vai adresējot tās uzņēmumam Atlas Filtri S.r.l., Via Pierobon, 32 - 35010 Limena, Itālija. Cietušajai pusei ir jānorāda prece, tās iegādes vieta un datums; jāpiedāvā prece apskatei; jāpierāda cēloņsakarība starp defektu un bojājumu. Jebkura strīda gadījumā ražotājs par kompetento tiesu izvēlas Padujas tiesu Itālijā, piemērojot Itālijas tiesību aktus.

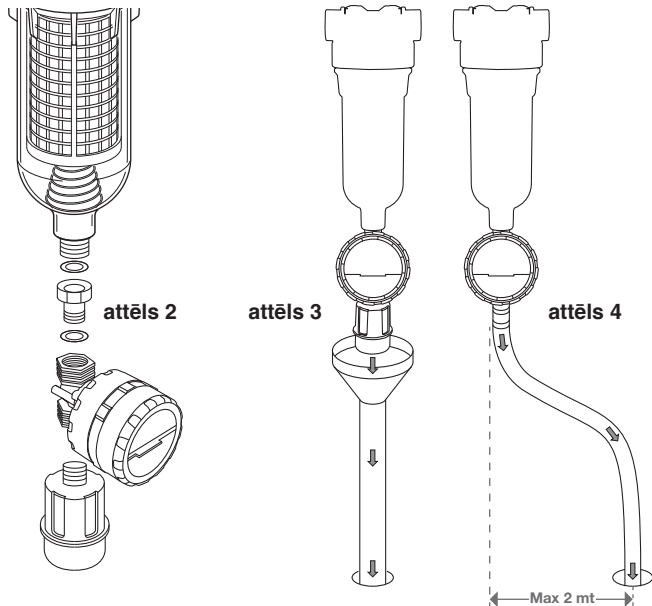



Lugupeetud klient, õnnitleme teid selle **ATLAS FILTRI** Itaalias valmistatud toote valimise puhul. Palun lugege seda dokumenti hoolikalt ja hoidke turvalises kohas. See aitab teil toodet paremini mõista ja kasutada.

K-MATIC on programmeeritava avanemisega solenoidklapp, mis võimaldab ½" BSPP M-keermega ühendusega filtrite automaatset loputamist.

Tehnilised omadused:

- ½" BSPP F SISSE/VÄLJA ühendused
- Maksimaalne töö rõhk: 8,3 baari
- Minimaalne töö rõhk: 1,8 baari
- Maksimaalne töötemperatuur: 45 °C
- Minimaalne töötemperatuur: 4 °C

Materjalid:

- Taimerikorpus: ABS
- Klapp: PA66

K-MATIC ühildub HYDRA-seeria isepuhastavate filtritega ning PLUS S 3P BX ja CX, DP S ja DP S DS, K DP S ja DP BIG S seeria äravoolufiltritega.

K-MATIC on varustatud programmeeritava taimeriga, mis käitab solenoidklappi tsükliliselt kahes režiimis:

- Manuaalselt
 - Automaatselt, iga määratud ajavahemiku järel ja määratud avamisajaga. Automaatrežiimil on kahe klapi avanemise vaheline intervall ja kestus programmeeritav järgmiste valikute alusel. Intervall: 12h-24h-7-15-30 päeva Kestus: 10 või 20 sekundit
- Igale klapi avanemisele järgneb teine avanemine fikseeritud kestusega 3 minutit.

K-MATICU ÜHENDAMINE KRAANIKAUSI ÄRAVOOLUGA (joonis 2)

- Ühendage K-MATIC kraanikausi äravooluga, kasutades pakendis olevat messingist pöördliitmikku.
- Paigaldage kaks rohelist tihendit, mis kuuluvad komplekti, pesa ja pöördliitmiku ning viimase ning K-MATICU vahele.
- Keerake kõigepealt liitmik K-MATICU külge ja seejärel **K-MATIC** äravoolu liitmu külge. Messingist pöördmutri abil saab K-Maticu paigutada vastavalt kasutaja vajadustele.
- Keerake PTFE-teibi abil tühjendusahtel või voolikuliitmik K-MATICU alumisse keermestatud pesasse.

HÜDRAULILINE KONTROLL JA KASUTUSELEVÕTMINE

Viige lõpule filtri äravoolu paigaldamine ja ühendamine ning tehke järgmised toimingud:

- Kontrollige, kas vesi ei leki, avades järk-järgult filtrisse minevat vett;
- Kontrollige, et **K-MATIC** oleks õigesti paigaldatud, et see ei takistaks filtri korrapäraseid hooldustoiminguid;
- Kontrollige, et äravoolutoru oleks kindlalt kinnitatud K-MATICULE ja et filtri puhastamise ajal ei lekiks vett. Seejärel ühendage filtraausi põhjas asuvasse äravoolulehtrisse või voolikuühendusse kummeeritud kangast voolik, mis on sobivalt kinnitatud klambriga, ja kinnitage see äravoolu külge (vt jooniseid 3 ja 4). Väljalaskekoht peab olema madalamal kui äravoolulehter või voolikuühendus. Kummeeritud kangast voolik ei tohiks olla pikem kui 2 meetrit.

ETTEVAATUST: vältige kummeeritud kangast vooliku kõverusi ja kitsaskohti: need võivad tekitada vasturõhku tühjenduspunkti ja põhjustada talitlushäireid.

- Kontrollige, kas on vaja, kas on olemas ja kas töötavad üleujutusvastased seadmed;
- Kontrollige, kas kanalisatsioonitorustik on piisavalt suur ja jälgige perioodiliselt selle ummistumist;
- Kontrollige, kas paigaldis vastab kõigile kohalikele eeskirjadele või suunistele;

K-MATICU ETTEVALMISTAMINE

ETTEVAATUST: programmeerija seadistamine peab toimuma kuivade kätega.

K-MATICU skeem

1. SEADISTUSNUPP: navigeerib funktsioonide vahel
2. 3. Nooleklahvid: võimaldavad erinevate valikute tegemist
4. MANUAALSE REŽIIMI LED-indikaator: kui see on valgustatud, saab klappi käsitsi kasutada.
5. „10 s“ või „20 s“ LED-indikaator: näitab klapi avamise aega.
6. INTERVALLI LED-indikaator: kui see on valgustatud, saab valida kahe klapi avamise vahelise intervalli.
7. LED-indikaatorid, mis näitavad kahe valitud klapi avamise vahelist intervalli
8. AKU LED-indikaator: näitab, kui aku on tühjakas saamas.

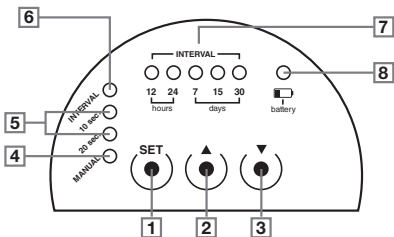

- Keerake läbipaistev kaitsekate lahti ja pääsete ligi patareipesale/programmeerimisklahvidele.
- Avage patareipesa (1), eemaldades kate, mis asub programmeerija esiosa alumises pooles (joonis 1).
- Sisestage 9 V riskülikukujuline patarei, tüüp 6LR61.

(ei kuulu komplekti). Kohe pärast patarei ühendamist süttivad juhtpaneelil järjestikku kõik LED-indikaatorid; samuti aktiveeritakse kaks klapi sulgemisimpulssi.

Seejärel lülitub süsteem INTERVALLILE, näitab sagedust (kahe pesu vaheline intervall) „12 tundi“ ja automaatne töötütsüklil lülitatakse välja (juhtseade ooterežiimil): sellises seisundis on võimalik ainult ajastusi programmeerida ja manuaalset doseerimist aktiveerida.

AUTOMAATSE TÖÖ PROGRAMMEERIMINE

K-MATICU saab programmeerida, määrates intervalli iga klapi avanemise vahel (võimalik on valida 12 h, 24 h, 7, 15 ja 30 päeva vahel) ja selle kestuse (10 või 20 sekundit). Kui LED-indikaatorid INTERVALL ja 12 h põlevad, toimige järgmiselt:

- Vajutage korduvalt "▲" või "▼", et valida kahe klapi avamise vaheline intervall.
- Vajutage valiku kinnitamiseks SEADISTUSNUPPU; K-MATICU seadistus on nüüd „10 s“.
- Vajutage "▲" või "▼", et valida klapi avamise kestus (10 või 20 sekundit).
- Vajutage SEADISTUSNUPPU. K-MATIC lülitub MANUAALSELE režiimile; vajutage SEADISTUSNUPPU 5 sekundit, et salvestada programmeerimine ja käivitada esimene pesutsüklil.

Kui programmeerimine on õigesti salvestatud, vilgub LED INTERVALL ja valgustatud LED

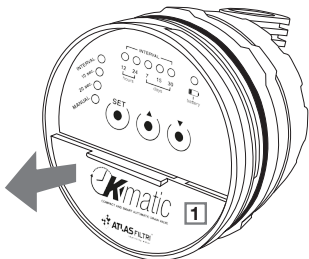

joonis 1

näitab programmeeritud intervalli kahe enne seadistatud pesutsükli vahel. Toimub klapi esimene avanemine ja algab K-MATICU tsüklilise töö loendus.

Automaatse programmeerimise muutmine

Programmeeritud intervalle kahe klapi avamise vahel ja nende kestust on võimalik igal ajal muuta; kui väärtusi muudetakse (isegi ilma 5 sekundiks SEADISTUSNUPPU vajutamata), on uued ajastused aktiivsed alates järgmisest tsüklist.

Nende koheseks aktiveerimiseks käivitage tsükkel uuesti, vajutades 5 sekundit SEADISTUSNUPPU. Tsükliline töö algab sellest hetkest esimese doseerimise aktiveerimisega ja programmeeritud sagedusega.

Klapi manuaalne avamine

Vajutage nuppu SEADISTUSNUPPU, kuni valitud on MANUAALNE. Nupu "▲" vajutamine aktiveerib klapi avamise tsükli sõltuvalt seadistatud doseerimisajast (10 või 20 sekundit). Manuaalse klapi avamise saab igal ajal keelata, vajutades nuppu „▼“. Manuaalselt avatud klapist annab märku INTERVALL LED-indikaatorite vilkumine ja see ei muuda programmeeritud töötsükli. Programmeeritud avamise ajal ei ole klapi manuaalselt avamise funktsioon saadaval.

Märkus: kui programmeerimistoimingud on lõpetatud, keerake läbipaisteve kaitsekate tagasi, et tagada programmeerija veekindlus.

Märkus: LED-id on valgustatud pidevalt kuni automaatse töötsükli käivitumiseni, mida näitab LED-ide vilkumine.

Märkus: LED-id lülituvad välja pärast 120 sekundit nupu tegevusetust (salvestatud programmeerimine jääb siiski aktiivseks); vajutage SEADISTUSNUPPU, et LED-id uuesti sisse lülitada.

Märkus: vajutades korduvalt SEADISTUSNUPPU, on võimalik kuvada tsükliliselt klapi avanemise intervalli, avamise kestust ja MANUAALSET positsiooni.

Süsteemi käitumine aku tühjenemise korral

Kui aku on tühi, sulgeb süsteem kohe klapi, peatab tsüklilise töö, lülitab funktsioonid välja ja patarei LED vilgub iga 2 sekundi järel. Programmeerija jääb sellisesse seisundisse, kuni patarei vahetatakse välja. Pärast patarei vahetamist tuleb K-MATIC uuesti programmeerida.

Kõrvaldage aku vastavalt kehtivatele eeskirjadele.

Vastavusdeklaratsioon

K-MATIC on ehitatud vastavalt järgmistele Euroopa direktiividele:

EÜ / (It.) Ministri määrus 25/2012 - „Tehnilised nõuded joogivee käitlemise seadmetele“:

2014/35/EL - Madalpingedirektiiv.

Garantii

Hoidke alles karbi etikett, mis aitab toodet tuvastada. Kohaldatavad garantiitingimused on Euroopa Liidu riikide puhul sätestatud EMÜ direktiivis 85/374. Väljaspool ELi asuvate riikide puhul kehtib tootele 12-kuune piiratud garantii alates ostukuupäevast, mida tõendab tavaline müügikviitung. Pretensioonid tuleb esitada kirjalikult müügikohas - või aadressil Atlas Filtri S.r.l., Via Pierobon, 32 - 35010 Limena, Itaalia. Kahjustatud isik peab märkima toote, ostukoha ja -kuupäeva, tagama toote esitamise ja tõendama seost defekti ja kahjustuse vahel. Tootja valib iga vaidluse korral Padova kohtualluvuse Itaalias ja kohaldatavaks õiguseks on Itaalia õigus.

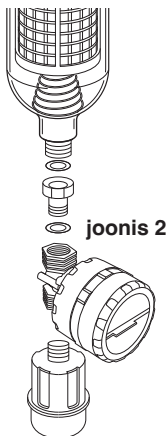

joonis 3

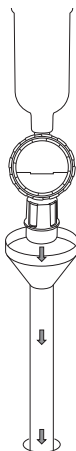

joonis 4

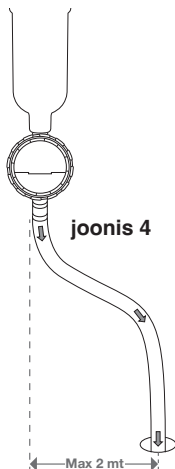



Hyvä asiakas, onnittelemme sinua tämän Italiassa valmistetun **ATLAS FILTRIN** tuotteen valinnasta. Lue ja säilytä tämä asiakirja huolellisesti, sillä se auttaa sinua käyttämään tuotetta parhaalla mahdollisella tavalla.

K-MATIC on ohjelmoitavalla avautumisella varustettu magneettiventtiili, joka mahdollistaa ½" BSPP M-kierrelliännällä varustettujen suodattimien automaattisen pesun.

Tekniset ominaisuudet:

- IN/OUT-liitännät ½" BSPP F
- Maks. käyttöpaino: 8,3 bar
- Min. käyttöpaino: 1,8 bar
- Maks. käyttölämpötila: 45 °C
- Min. käyttölämpötila: 4 °C

Materiaalit:

- Ajustimen runko: ABS
- Venttiili: PA66

K-MATIC soveltuu HYDRA-sarjan itsepuhdistuviin suodattimiin sekä PLUS S 3P BX- ja CX-, DP S- ja DP S DS-, K DP S- ja DP BIG S -poistosuodattimien sarjoihin.

K-MATICissa on ohjelmoitava ajastin, joka käyttää magneettiventtiiliä syklistesti kahdessa tilassa:

- Manuaalinen
- Automaattinen, jokaisella asetetulla aikavälillä ja asetetun aukiolon keston ajan. Automaattitilassa kahden venttiilin avautumisen välinen aika ja kunkin yksittäisen avautumisen kesto voidaan ohjelmoida seuraavilla vaihtoehdoilla.

Intervalli: 12h-24h-7-15-30 päivää Kesto: 10 tai 20 s.

Jokaista venttiilin avautumista seuraa toinen avautuminen, jonka kiinteä kesto on 3 s..

K-MATICIN LIITTÄMINEN KUPIN POISTOON (kuva 2)

- Kytke K-MATIC kupin poistoon pakkauksessa olevalla messinkisellä kääntyvällä liitoksella.
- Käytä kahta mukana toimitettua vihreää tiivistettä asettamalla ne kupin ja kääntöliittimen väliin sekä kääntöliittimen ja **K-MATICin** väliin.
- Kierrä ensin liitin **K-MATICiin** ja sitten **K-MATIC** kupin poistoon. Messinkisen kääntömutterin avulla **K-Matic** voidaan suunnata tarpeidesi mukaan.
- Kierrä PTFE-teippiä käyttäen tyhjennyspippilo tai letkuliitin K-MATICin alempaan kierteitettyyn istukkaan.

HYDRAULISET TARKASTUKSET JA KÄYTTÖÖNOTTO

Kun suodattimen tyhjennys on asennettu ja liitetty, suorita seuraavat toimenpiteet:

- tarkista, ettei hydraulikkavuotoja ole, avaamalla vähitellen suodattimen tulovettä;
- tarkista, että **K-MATIC** on sijoitettu oikein siten, ettei se estä suodattimen tavanomaisia huoltotoimenpiteitä;
- tarkista, että poistoputki on tukevasti kiinnitetty

K-MATICiin, eikä siitä pääse vuotamaan vettä suodattimen puhdistuksen aikana: liitä suodatinkupin pohjassa olevaan tyhjennyspippiloon tai letkuliittimeen päällystetty kumiletku, joka on kiinnitetty sopivasti kiristimellä, ja johda se poistoon (ks. kuvat 3 ja 4). Poistokohdan on oltava alemmalla korkeudella kuin tyhjennyspippilo tai letkuliitin. Päällystetyn kumiletkun pituus saa olla enintään 2 metriä.

VAROITUS: Vältä vinoumia ja ahtaumia päällystetyssä kumilettyssä: ne voivat aiheuttaa vastapainetta poistoon, mikä voi johtaa toimintahäiriöön.

- Tarkista mahdollisten tulvantorjuntalaitteiden tarpeellisuus, olemassaolo ja tehokkuus;
- Varmista, että poistoaukon koko on riittävä, ja tarkista säännöllisesti, ettei se ole tukossa;
- tarkista, että asennus on paikallisten standardien tai suositusten mukainen;

K-MATICIN VALMISTELU

HUOMIO: ohjaimen asetukset on tehtävä kuivin käsin.

K-MATICin järjestelmä

1. SET-painike: navigoi toimintojen välillä
2. 3. Nuolinäppäimet: mahdollistavat eri vaihtoehtojen valinnan
4. MANUAL-merkkivalo: kun se palaa, se mahdollistaa venttiilin manuaalisen käytön
5. Merkkivalo "10 sek": ilmaisee venttiilin avautumisaikaa
6. INTERVAL-merkkivalo: kun se palaa, mahdollistaa kahden venttiilin avautumisen välisen ajanjakson valinnan
7. Merkkivalot, jotka ilmaisevat kahden valitun venttiilin avautumisen välisen ajan
8. BATTERY-merkkivalo: ilmaisee pariston alhaisen varaustason

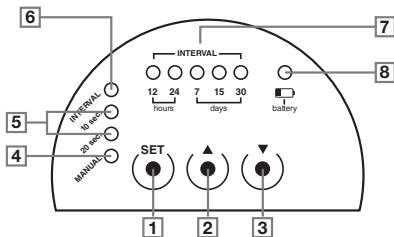

- Ruuvaa läpinäkyvä suojakansi irti ja pääset käsiksi paristolokeroon/ohjelmointinäppäimiin
- Avaa paristolokero (1) irrottamalla ohjaimen etuosan alaosassa oleva kansi (kuva 1)
- Aseta 9V:n suorakulmainen paristo, tyyppi 6LR61 (paristo ei sisälly pakettiin). Heti kun akku on kytketty päälle, kaikki ohjauspaneelin merkkivalot syttyvät peräkkäin; myös kaksi venttiilin sulkupulssia aktivoituu. Tämän jälkeen järjestelmä siirtyy INTERVAL-tilaan, näyttää taajuuden (kahden pesukerran väli) "12 tuntia" ja automaattinen käyttöjakso kytkeytyy pois päältä (ohjausyksikkö on valmiutilassa): kun järjestelmä on tässä tilassa, on mahdollista vain ohjelmoida ajat ja aktivoida manuaalinen annostelu.

AUTOMAATTISEN TOIMINNAN OHJELMOINTI

K-MATIC voidaan ohjelmoida asettamalla venttiilin avautumisen välinen aikaväli (voidaan valita 12h, 24h, 7, 15, 30 päivää) ja venttiilin avautumisen kesto (10 s. tai 20 s.); alkaen asennosta, jossa INTERVAL-merkkivalo ja 12h palavat, toimi seuraavasti:

- Paina "▲" tai "▼" toistuvasti valitaksesi kahden venttiilin avautumisen välisen ajan

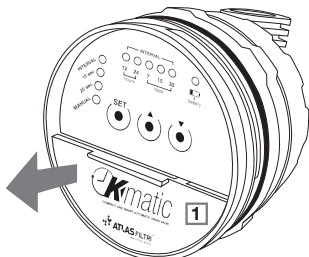

kuva 1

- Vahvasta valinta painamalla SET-painiketta; **K-MATIC** asettuu kohtaan "10 sek"
 - Paina "▲" tai "▼" valitaksesi venttiilin avautumisen keston (10 sek. tai 20 sek.)
 - Paina SET. **K-MATIC** kytketty **MANUAL** -tilaan; paina SET-painiketta 5 s. ajan ohjelmoinnin tallentamiseksi ja ensimmäisen pesujakson käynnistämiseksi.
- Jos ohjelmointi on tallennettu oikein, **INTERVAL**-merkkivalo vilkkuu ja kiinteästi palava merkkivalo osoittaa kahden aiemmin asetetun pesukerran välisen ohjelmoidun ajan. Venttiili avataan ensimmäisen kerran ja **K-MATIC**in syklisen toiminnan ajanlaskenta alkaa.

Automaattisen ohjelmoinnin muuttaminen

Kahden venttiilin avautumisen välisiä aikavälejä ja jo ohjelmoitua avautumisen kestoja on mahdollista muuttaa milloin tahansa; jos arvoja muutetaan (vaikka painamatta SET 5 sek.), uudet ajat ovat aktiivisia seuraavasta syklistä alkaen. Jos haluat aktivoida ne välittömästi, voit käynnistää syklin uudelleen painamalla SET-painiketta 5 sek. ajan: syklin toiminta käynnistyy tästä hetkestä alkaen ensimmäisen annostelun aktivoinnilla ja ohjelmoidun taajuuden laskemisella.

Venttiilin avaaminen käsin

Paina SET-painiketta, kunnes saavutat **MANUAL**-asennon; painamalla "▲" -painiketta aktivoidaan venttiilin avautumisjakso asetetun annosteluajan (10 sek. tai 20 sek.) mukaisesti. Venttiilin manuaalinen avaaminen voidaan keskeyttää milloin tahansa painamalla painiketta "▼". Venttiilin manuaalinen avaaminen ilmaistaan **INTERVAL**-merkkivalojen peräkkäisellä vilkkumisella, eikä se muuta ohjelmoitua toimintajaksoa. Manuaalista venttiilinohaustoimintoa ei voi käyttää ohjelmoidun avauksen aikana.

Huom: Kun ohjelmointi on valmis, ruuvaa läpinäkyvä suojakansi takaisin paikalleen varmistaaksesi, että ohjelmointilaite on vesitiivis.

Huom: Merkkivalot palavat tasaisesti, kunnes automaattinen käyttöjakso käynnistyy, mikä näkyy merkkivalojen vilkkumisena.

Huom: Merkkivalot sammuvat, kun näppäimiä ei ole käytetty 120 sekuntiin (tallennettu ohjelmointi pysyy kuitenkin aktiivisena); merkkivalot syttyvät uudelleen, kun SET-painiketta painetaan.

Huom: Painamalla toistuvasti SET-painiketta voidaan venttiilin avautumisväli, venttiilin avautumisen kesto ja **MANUAL**-asento näyttää syklisesti.

Järjestelmän käyttäytyminen pariston ollessa tyhjänä

Jos paristo on tyhjä, järjestelmä sulkee venttiilin välittömästi, pysäyttää syklisen toiminnan, estää toiminnot ja aktivoi pariston merkkivalon vilkkumisen 2 sekunnin välein. Ohjain pysyy tässä tilassa, kunnes paristo vaihdetaan. Pariston vaihtamisen jälkeen K-MATIC on ohjelmoitava uudelleen. Hävitä akku voimassa olevien määräysten mukaisesti.

Vaatumustenmukaisuusvakuutus

K-MATIC on rakennettu seuraavien eurooppalaisten direktiivien mukaisesti:

CE/DM 25/2012 - Tekniset määräykset, jotka koskevat ihmisten käyttöön tarkoitettua veden käsittelyyn tarkoitettuja laitteita. 2014/35/EU - Pienjännitedirektiivi.

Takuu

Säilytä laatikon etiketti tuotteen tunnistamiseksi. Takuehdot ovat EU:n jäsenvaltioiden osalta ETY-direktiivin 85/374 mukaiset. EU:n ulkopuolisissa maissa tuotteella on rajoitettu takuu 12 kuukauden ajan ostopäivästä, joka on todistettu asianmukaisella kuitilla. Reklamaatiot on tehtävä kirjallisesti myyntipisteeseen - tai Atlas Filtri S.r.l., Via Pierobon, 32 - 35010 Limena, Italia. Vahingonkäsijän on ilmoitettava tuote, ostopaikka ja -aika, tarjottava tuote nähtäväksi ja osoitettava syy-yhteys vian ja vahingon välillä. Valmistaja valitsee kaikissa riita-asioissa toimivaltaiseksi tuomioistuimeksi Padovan tuomioistuimen Italiassa, jossa sovelletaan Italian lakia.

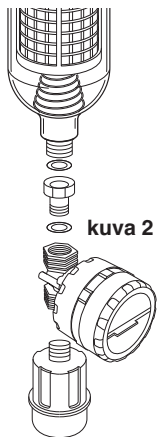

kuva 3

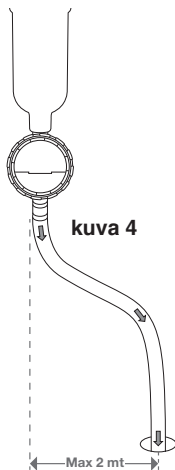
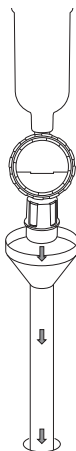



Kära kund, vi tackar dig för att ha valt denna produkt från **ATLAS FILTRI** som är tillverkad i Italien. Läs och förvara detta dokument noggrant eftersom det hjälper att förstå och använda produkten på bästa sätt.

K-MATIC är en magnetventil med programmerbar öppning som möjliggör automatisk rengöring av filter som är utrustade med en ½" BSPP M-gånga.

Tekniska egenskaper:

- IN/OUT-anslutningar ½" BSPP F
- Max. arbetstryck: 8,3 bar
- Min. arbetstryck: 1,8 bar
- Max. driftstemperatur: 45 °C
- Min. arbetstemperatur: 4 °C

Material:

- Timerkropp: ABS
- Ventil: PA66

K-MATIC kan användas för den självrengörande HYDRA-filterserien och PLUS S 3P BX och CX, DP S och DP S DS, K DP S och DP BIG S tömningsfilterserier.

K-MATIC har en programmerbar timer som cykliskt driver magnetventilen i två lägen:

• Manuellt

• Automatiskt, vid varje inställt tidsintervall och under den inställda öppningstiden. I automatiskt läge kan intervallet mellan två ventilöppningar och varaktigheten för varje enskild öppning programmeras med följande alternativ.

Intervall: 12h-24h-7-15-30 dagar Varaktighet: 10 eller 20"

Varje öppning av ventilen följs av en andra öppning med en fast varaktighet på 3"

ANSLUTNING AV K-MATIC TILL BEHÅLLARENS UTLOPP (figur 2)

- Anslut **K-MATIC** till behållarens utlopp med hjälp av den medföljande vridbara mässingskoppling.
- Sätt in de två medföljande gröna packningarna mellan behållaren och kopplingen och mellan kopplingen och **K-MATIC**.
- Skruva först fast kopplingen på **K-MATIC** och sedan **K-MATIC** till behållarens utlopp. Med hjälp av mässingsmuttern kan man placera K-Matic enligt användarens behov.
- Använd PTFE-tej och skruva in utloppstratten eller slangkopplingen i **K-MATIC**:s nedre gångade säte.

HYDRAULISKA KONTROLLER OCH IDRIFTTAGNING

Efter att ha slutfört installationen och anslutningen av filtrets utlopp, utför följande procedurer:

a. Kontrollera att det inte finns några hydrauliska läckor genom att gradvis öppna inloppsvattnet till filtret;

b. Kontrollera att **K-MATIC** är korrekt placerad så att den inte hindrar rutinmässigt filterunderhåll;

c. Kontrollera att utloppsröret är ordentligt fastsatt

till **K-MATIC** och att inget vatten kan läcka ut ur den under rengöring av filtret: anslut sedan en gummerad tygslang som på lämpligt sätt fästs med en klämma till utloppstratten eller slanganslutningen i botten av filtrets behållare och fäst den vid utloppet (se figurerna 3 och 4). Utloppspunkten måste ligga på en lägre höjd än utloppstratten eller slangkopplingen. Den gummerade tygslangen bör inte vara längre än 2 meter.

WARNING: Undvik knutar och förträngningar på slangen: dessa kan ge upphov till mottryck i utloppspunkten och därmed till funktionsstörningar.

- kontrollera om eventuella översvämningsskydd är nödvändiga, om de finns och om de är effektiva;
- se till att det finns ett tillräckligt stort utlopp och kontrollera regelbundet att det inte är igensatt;
- kontrollera att installationen överensstämmer med eventuella lokala standarder eller rekommendationer;

BEREDNING AV K-MATIC

VARNING: inställningen av styrenheten måste utföras med torra händer.

Schema över K-MATIC

1. SET-knapp: navigerar mellan olika funktioner
2. 3. Piltangenter: tillåter att välja olika alternativ
4. MANUAL-lysdiod: när den lyser tillåter den manuell styrning av ventilen
5. Led "10 sek" eller "20 sek": anger ventilens öppningstid
6. INTERVAL-lysdiod: när den lyser kan man välja tidsintervallet mellan två ventilöppningar
7. Lysdioder som visar vald tidsintervall mellan två ventilöppningar
8. BATTERY-lysdiod: indikerar att batteriet är lågt

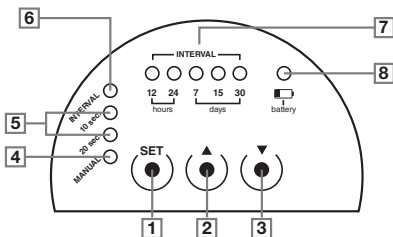

- Skruva av det genomskinliga skyddskåpan och få tillgång till batterifacket/programmeringsknapparna
- Öppna batterifacket (1) genom att ta bort locket som sitter på den nedre halvan av styrenhetens framsida (figur 1)

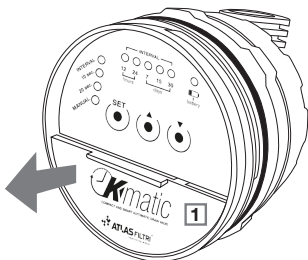

figur 1

- Sätt in ett rektangulärt 9V-batteri av typ 6LR61 (batteri ingår ej i förpackningen). Omedelbart efter att batteriet har satts på tänds alla lysdioder på kontrollpanelen i en sekvens, och även två pulser för stängning av ventilen aktiveras. Därefter växlar systemet till INTERVAL, visar frekvensen (intervallet mellan två rengöringar) "12 timmar" och den automatiska driftscykeln stängs av (styrenheten är i stand-by): med systemet i

detta tillstånd är det endast möjligt att programmera tiderna och aktivera manuell dosering.

PROGRAMMERING AV AUTOMATISK DRIFT

K-MATIC kan programmeras genom att ställa in intervallet mellan ventilöppningarna (det är möjligt att välja mellan 12 timmar, 24 timmar, 7, 15 och 30 dagar) och varaktigheten för ventilöppningen (10" eller 20"); utgå från positionen med lysdioderna INTERVAL och 12h tända, gå vidare enligt följande:

- Tryck upprepade gånger på "▲" eller "▼" för att välja intervallet mellan två ventilöppningar
- Tryck på SET för att bekräfta valet; K-MATIC ställer in "10 sek"
- Tryck på "▲" eller "▼" för att välja varaktighet för ventilöppning (10 sek eller 20 sek)
- Tryck på SET. K-MATIC växlar till MANUAL; tryck på SET-knappen i 5" för att spara programmeringen och starta den första rengöringscykeln.

Om programmeringen har sparats korrekt blinkar lysdioden INTERVAL och den fasta lysdioden visar det programmerade intervallet mellan två tidigare inställda rengöringar. Den första öppningen av ventilen äger rum och tidsräkningen för K-MATIC:s cykliska drift börjar.

Ändring av den Automatiska Programmeringen

Det är möjligt att när som helst ändra intervalltiderna mellan två ventilöppningar och den redan programmerade öppningstiden; om värdena ändras (även utan att trycka på SET i 5") kommer de nya tiderna att vara aktiva från och med nästa cykel.

För att aktivera dem omedelbart är det möjligt att starta om cykeln genom att trycka på SET-knappen i 5": den cykliska driften startar från och med detta ögonblick med aktivering av den första doseringen och räkningen av den programmerade frekvensen.

Manuell öppning av ventil

Tryck på SET-knappen tills läget MANUAL uppnås; genom att trycka på "▲"-knappen aktiveras en ventilöppningscykel enligt den inställda doseringstiden (10" eller 20"). Den manuella öppningen av ventilen kan avbrytas när som helst genom att trycka på knappen "▼". Manuell öppning av ventilen indikeras genom att INTERVAL-lysdioderna blinkar i sekvens och ändrar inte den programmerade driftscykeln. Det är inte möjligt att använda den manuella ventilstyrningsfunktionen under en programmerad öppning.

Obs: När programmeringen är klar, skruva på den genomskinliga skyddskåpan igen för att säkerställa att styrenheten är vattentät.

Obs: Lysdioderna lyser stadigt tills den automatiska driftscykeln är aktiverad, vilket anges genom att lysdioderna blinkar.

Obs: Lysdioderna släcks efter 120 sekunders inaktivitet (den sparade programmeringen förblir dock aktiv); för att slå på lysdioderna igen, tryck på SET-knappen.

Obs: Genom att upprepade gånger trycka på SET-knappen kan ventilöppningsintervallet, ventilöppningstiden och MANUAL-läget cykliskt visas.

Systemets beteende vid lågt batteri

Om batteriet är lågt stänger systemet omedelbart ventilen, stoppar den cykliska driften, blockerar funktionerna och aktiverar batterilampans blinkande med en blinkning varannan sekund. Styrenheten förblir i detta tillstånd tills batteriet byts ut.

Efter att ha bytt ut batteriet måste programmeringen av K-MATIC utföras på nytt.

Kassera batteriet i enlighet med gällande bestämmelser.

Försäkran om överensstämmelse

K-MATIC är konstruerad i enlighet med följande europeiska direktiv:

CE / DM 25/2012 - Tekniska bestämmelser för utrustning för behandling av dricksvatten.

2014/35/EU - Lågspänningsdirektivet.

Garanti

Förvara förpackningens etikett för att identifiera produkten. De garantivillkor som tillämpas är de som anges i EEG-direktivet 85/374 för EU-länder. För länder utanför EU omfattas produkten av en begränsad garanti i 12 månader från inköpsdatum, vilket kan styrkas med ett vanligt kvitto. Reklamationer bör göras skriftligen till försäljningsstället - eller till Atlas Filtri S.r.l., Via Pierobon, 32 - 35010 Limena, Italien. Den skadelidande måste ange produkt, plats och datum för köpet, erbjuda att tillhandahålla produkten och bevisa sambandet mellan felet och skadan. Vid eventuella tvister väljer tillverkaren domstolen i Padua, Italien, som behörig domstol, med tillämpning av italiensk lag.

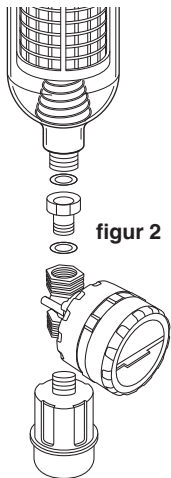

figur 3

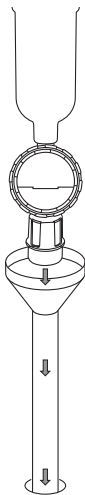

figur 4

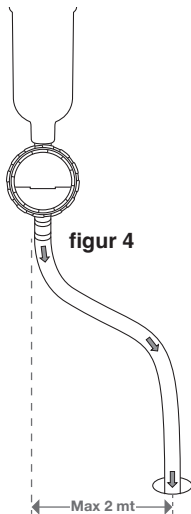



Kjære kunde, Vi gratulerer deg med valget av dette **ATLAS FILTRI**-produktet laget i Italia. Les og oppbevar dette dokumentet nøye, da det vil hjelpe deg å sette pris på og utnytte produktet på best mulig måte.

K-MATIC er en magnetventil med programmerbar åpning som lar deg automatisk vaske filterne utstyrt med et avløp med en gjenget BSPP M-tilkobling på ½".

Tekniske egenskaper:

- IN-/OUT-tilkoblinger ½" BSPP F
- Maks. driftstrykk: 8,3 bar
- Min. driftstrykk: 1,8 bar
- Maks. driftstemperatur: 45 °C
- Min. driftstemperatur: 4 °C

Materialer:

- Timer-enhet: ABS
- Ventil: PA66

K-MATIC kan brukes til HYDRA selvrensende filterserier og avløpsfilterserier PLUS S 3P BX og CX, DP S og DP S DS, K DP S og DP BIG S.

K-MATIC har en programmerbar timer som syklisk aktiverer magnetventilen i to ulike modus:

- Manuell
- Automatisk, ved hvert innstilte tidsintervall og for innstilt åpningsvarighet. I automatisk modus kan intervallet mellom to åpninger av ventilen og varigheten av hver enkelt åpning programmeres med følgende alternativer.

Intervall: 12t-24t-7-15-30 dager Varighet: 10 eller 20"

Hver åpning av ventilen etterfølges av en andre åpning for en fast varighet på 3"

KOBLING AV K-MATIC TIL SKÅLENS AVLØP (figur 2)

- Koble K-MATIC til skålens avløp ved hjelp av den roterende koblingen i messing som følger med i pakken.
- Bruk de to grønne pakningene som følger med, og sett dem inn mellom skålen og den roterende koblingen og mellom sistnevnte og **K-MATIC**.
- Skru først koblingen på **K-MATIC** og deretter **K-MATIC** på skålens avløp. Ved å bruke den roterende mutteren i messing er det mulig å justere **K-Matic** etter dine behov.
- Bruk PTFE-tapen til å skru utløpstrakten eller slangeholderen inn i det nedre gjengesetet på **K-MATIC**.

HYDRAULISKE KONTROLLER OG IDRIFTSETTELSE

Etter å ha fullført installasjonen og tilkoblingen av filteravløpet, utfør følgende prosedyrer:

- a. kontroller at det ikke er noen hydrauliske lekkasjer, åpne gradvis innløpsvannet til filteret;
 - b. kontroller at **K-MATIC** er riktig plassert for ikke å hindre den ordinære vedlikeholdsoperasjonen av filteret;
- c. kontroller at avløpsrøret er godt festet til **K-MATIC** og at det ikke kan komme vann ut under filterrengjøringen: koble et gummirør som er passende festet med en klemme til avløpstrakten eller til slangeholderen som er plassert ved bunnen av filterskålen og før det til avløpet (se figur 3 og 4). Avløpspunktet må være i lavere høyde enn avløpstrakten eller slangeholderen. Lengden på gummislangen må ikke overstige 2 meter.
- VÆR OPPMERKSOM:** unngå bøyning og innsnevring av gummislangen: de kan generere mottrykk ved avløpet med påfølgende funksjonsfeil.

- kontroller behovet, forekomsten og effektiviteten til eventuelle lekkasjesikringer;
- kontroller forekomsten av et avløp av tilstrekkelig størrelse og kontroller med jevne mellomrom for tilstopping;
- kontroller at systemet er i samsvar med lokale standarder eller anbefalinger;

FORBEREDELSE AV K-MATIC

VÆR OPPMERKSOM: innstilling av programmereren må gjøres med tørre hender.

Skjema for K-MATIC

1. SET-tast: lar deg navigere mellom funksjonene
2. 3. Piltaster: lar deg velge de ulike alternativene
4. Led-lampe MANUAL: når den er tent, lar den deg betjene ventilen manuelt
5. Led-lampe "10 sec" eller "20 sec": angir varigheten av ventilåpningen
6. Led-lampe INTERVAL: når den er tent, lar den deg velge tidsintervallet mellom to åpninger av ventilen
7. Led-lamper som angir tidsintervallet mellom to åpninger av den valgte ventilen
8. Led-lampe BATTERY: angir lavt batteri

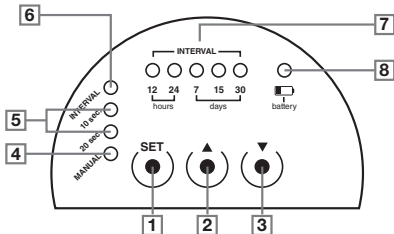

- Skru av det gjennomsiktige beskyttelsesdekselet og få tilgang til batterirommet/programtastene
- Åpne batterirommet (1), skyv av dekkelet som er plassert i den nedre halvdel av den fremre delen av programmereren (figur 1)

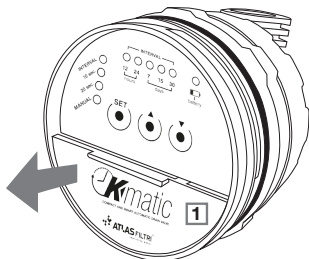

figur 1

- Sett inn et 9V rektangulært batteri type 6LR61 (batteri er ikke inkludert i pakken). Umiddelbart etter at batteriet er satt inn, lyser alle led-lampene på kontrollpanelet i rekkefølge; to ventilstengepulser aktiveres også.
- Deretter posisjonerer systemet seg på INTERVAL, viser frekvensen (intervallet mellom to vask) på "12 timer" ("12 hours") og den automatiske driftssyklusen deaktiveres (kontrollenheten i stand-by): med systemet i denne tilstanden er det kun mulig å programmer tidene og aktivere manuell levering.

PROGRAMMERING AV AUTOMATISK DRIFT

K-MATIC kan programmeres ved å stille inn intervallet mellom ventilåpningene (det er mulig å velge mellom 12t, 24t, 7, 15, 30 dager) og varigheten av ventilåpningen (10" eller 20"); start fra posisjonen med INTERVAL- og 12t-lampene på, fortsett som følger:

- Trykk gjentatte ganger på tasten "▲" eller "▼" for å velge intervallet mellom to ventilåpninger
- Trykk på SET for å bekrefte valget; K-MATIC posisjonerer seg på "10 sec"
- Trykk på "▲" eller "▼" for å velge varighet for ventilåpningen (10 sek eller 20 sek)
- Trykk på SET. K-MATIC posisjonerer seg på MANUAL; trykk på SET-tasten i 5" for å lagre programmeringen og starte den første vaskesyklusen.

Hvis programmeringen er riktig lagret, blinker led-lampen INTERVAL og den faste led-lampen angir det tidligere innstilte programmerte intervallet mellom to vask. Den første åpningen av ventilen utføres og tidstillingen for den sykliske funksjonen til K-MATIC starter.

Endring av automatisk programmering

Det er mulig å endre intervalltidene mellom to åpninger av ventilen og åpningsvarigheten som allerede er programmert til enhver tid; hvis verdiene endres (selv uten å trykke SET i 5"), vil de nye tidene være aktive fra neste syklus. For å gjøre dem aktive umiddelbart, kan syklusen startes på nytt ved å trykke på SET-tasten i 5": syklisk drift vil starte fra dette øyeblikket med aktivisering av første levering og telling av den programmerte frekvensen.

Manuell åpning av ventil

Trykk på SET-tasten helt til MANUAL-posisjonen nås; ved å trykke på tasten "▲" aktiveres en ventilåpningssyklus i henhold til innstilt leveringstid (10" eller 20"). Manuell åpning av ventilen kan avbrytes når som helst ved å trykke på tasten "▼". Manuell åpning av ventilen angis ved sekvensiell blinking av led-lampene INTERVAL og endrer ikke den programmerte driftssyklusen. Det er ikke mulig å bruke den manuelle ventilkontrollfunksjonen under en programmert åpning.

Merknad: På slutten av programmeringsoperasjonene skrur det gjennomsiktige beskyttelsesdekslet på igjen for å sikre at programmereren er vannrett.

Merknad: Led-lampene lyser konstant inntil den automatiske driftssyklusen er aktivert, indikert i stedet ved at led-lampene blinker.

Merknad: Led-lampene slår seg av etter 120 sekunder med inaktivitet av tastene (den lagrede programmeringen forblir aktiv), for å slå på lysdiodene igjen er det nødvendig å trykke på SET-tasten.

Merknad: Ved å trykke gjentatte ganger på SET-tasten er det mulig å syklisk vise intervallet mellom ventilåpninger, ventilåpningens varighet og MANUAL-posisjonen.

Systemets oppførsel med utladet batteri

Ved utladet batteri stenger systemet umiddelbart ventilen, stopper syklisk drift, sperrer funksjonene og aktiverer blinking av batteriets led-lampe med et blink hvert 2. sekund. Programmereren forblir i denne tilstanden til batteriet skiftes ut. Etter at du har byttet batteri, må K-MATIC programmeres på nytt. Kast batteriet i henhold til gjeldende forskrifter.

Samsvarserklæring

K-MATIC er bygget i samsvar med følgende europeiske direktiver:

CE / DM 25/2012 - Tekniske bestemmelser vedrørende utstyr for behandling av vann beregnet på menneskelig konsum. 2014/35/EU - Lavspenningsdirektivet.

Garanti

Ta vare på etiketten på esken for å identifisere produktet. Garantivilkårene som brukes er de som finnes i direktiv 85/374/EØF for EU-land. For land utenfor EU er produktet dekket av en begrenset garanti i 12 måneder fra kjøpsdato, beviset med en vanlig kvittering. Erstatningskrav skal fremsettes skriftlig til salgsstedet – eller til Atlas Filtri S.r.l., Via Pierobon, 32 - 35010 Limena, Italia. Den skadelidte må: angi produktet, stedet, kjøpsdatoen; tilby produktet for visning; bevise årsakssammenhengen mellom defekt og skade. For enhver tvist velger produsenten domstolen i Padova, Italia, som kompetent domstol, med anvendelse av italiensk lov.

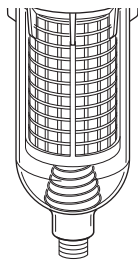

figur 2

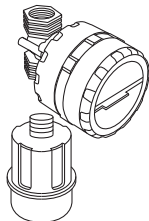

figur 3

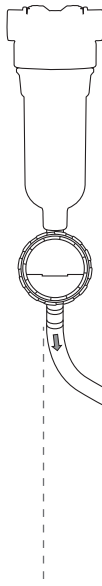
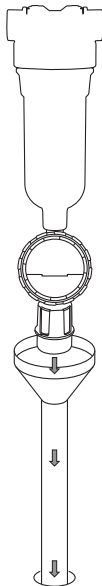

figur 4

Max 2 mt



Beste klant, wij feliciteren u voor het kiezen van dit product van **ATLAS FILTRI** vervaardigd in Italië. Lees en bewaar dit document zorgvuldig, want het zal u helpen het product te waarderen en optimaal te gebruiken.

K-MATIC is een elektrische klep met programmeerbare opening die het automatisch spoelen van filters mogelijk maakt die voorzien zijn van een afvoer met een BSPP M schroefdraadaansluiting van ½”.

Technische kenmerken:

- IN/OUT aansluitingen ½” BSPP F
- Max. bedrijfsdruk: 8,3 bar
- Min. bedrijfsdruk: 1,8 bar
- Max. bedrijfstemperatuur: 45 °C
- Min. bedrijfstemperatuur: 4 °C

Materialen:

- Romp timer: ABS
- Klep: PA66

K-MATIC is van toepassing op de **HYDRA** zelfreinigende filterserie en de filterserie met afvoer PLUS S 3P BX en CX, DP S en DP S DS, K DP S en DP BIG S.

De **K-MATIC** heeft een programmeerbare timer die de elektrische klep cyclisch bedient in twee standen:

- Handmatig
- Automatisch, op elk ingesteld tijdsinterval en voor de ingestelde openingsduur. In de automatische modus zijn het interval tussen twee klepopeningen en de duur van elke afzonderlijke opening programmeerbaar met de volgende opties.

Interval: 12u-24u-7-15-30 dagen Duur: 10 of 20”

Elke opening van de klep wordt gevolgd door een tweede opening met een vaste duur van 3”

AANSLUITING VAN DE K-MATIC OP DE AFVOER VAN DE BEKER (figuur 2)

- Sluit de K-MATIC aan op de afvoer van de beker met behulp van de draaibare messing koppeling die in de verpakking zit.

- Gebruik de twee meegeleverde groene pakkingen door die tussen de beker en de draaibare koppeling en tussen deze laatste en de **K-MATIC** te plaatsen.

- Schroef eerst de koppeling op de **K-MATIC** en vervolgens de **K-MATIC** op de afvoer van de beker. Met behulp van de draaibare messing moer kan de K-Matic naar wens worden gedraaid.

- Schroef met gebruik van PTFE-tape de afvoertrechter of de slangaansluiting in de onderste schroefdraadzitting van de **K-MATIC**.

HYDRAULISCHE CONTROLES EN INBEDRIJFSTELLING

Nadat de installatie en de aansluiting van de filterafvoer zijn voltooid, voert u de volgende procedures uit:

- a. controleer of er geen hydraulische lekken zijn door de watertoevoer naar het filter geleidelijk te openen;
- b. controleer of de **K-MATIC** correct is geplaatst zodat het routineonderhoud van het filter niet wordt belemmerd;

c. controleer of de afvoerleiding stevig vastzit

aan de **K-MATIC** en er geen water uit kan lekken tijdens de reiniging van het filter: sluit een rubberslang met doekinlage aan op de afvoertrechter, of op de slangaansluiting aan de basis van de filterbeker, zet de slang goed vast met een klem en leid hem naar de afvoer (zie figuur 3 en 4). Het afvoerpunt moet zich op een lagere hoogte bevinden dan de afvoertrechter of de slangaansluiting. De lengte van de rubberslang met doekinlage mag niet meer dan 2 meter bedragen.

ATTENTIE: vermijd knikken en vernauwingen in de rubberslang met doekinlage: deze kunnen tegendruk op de uitlaat veroorzaken met een slechte werking tot gevolg.

- controleer de noodzaak, aanwezigheid en doeltreffendheid van eventuele anti-overstromingsvoorzieningen;

- zorg voor een voldoende grote afvoer en controleer regelmatig of deze niet verstopt is;

- controleer of de installatie voldoet aan eventuele plaatselijke normen of aanbevelingen;

VOORBEREIDING VAN K-MATIC

ATTENTIE: het instellen van de programmeereenheid moet met droge handen gebeuren.

Schema van K-MATIC

1. SET-toets: navigeert tussen functies

2. 3. Pijltjestoetsen: maken selectie van de verschillende opties mogelijk

4. Led **MANUAL**: wanneer deze brandt, kan de klep handmatig worden bediend

5. Led "10 sec" of "20 sec": geeft de openingstijd van de klep aan

6. Led **INTERVAL**: wanneer deze brandt, kan het tijdsinterval tussen twee klepopeningen worden geselecteerd

7. Leds die het tijdsinterval tussen twee geselecteerde klepopeningen aangeven

8. Led **BATTERY**: geeft aan dat de batterij bijna leeg is

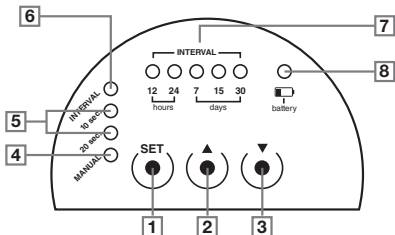

- Schroef de transparante beschermkap los en krijg toegang tot het batterijvak/programmeertoetsen

- Open het batterijvak (1) door het deksel in de onderste helft van de voorkant van de programmeereenheid te verwijderen (figuur 1)

- Plaats een rechthoekige batterij van 9V type 6LR61 (batterij niet inbegrepen in de verpakking). Onmiddellijk na de plaatsing van de batterij gaan alle leds op het bedieningspaneel achtereenvolgens branden; ook worden twee klepsluitingspulsen geactiveerd.

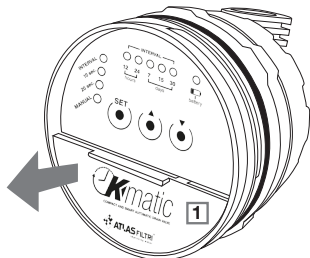

figuur 1

Vervolgens schakelt het systeem over op INTERVAL, geeft de frequentie (interval tussen twee spoelbeurten) "12 uur" aan en wordt de automatische bedrijfscyclus uitgeschakeld (besturingseenheid in stand-by): met het systeem in deze toestand is het alleen mogelijk de tijden te programmeren en de handmatige afgifte te activeren.

PROGRAMMERING VAN DE AUTOMATISCHE WERKING

K-MATIC kan worden geprogrammeerd door het instellen van het interval tussen de klepopeningen (het is mogelijk te kiezen tussen 12h, 24h, 7, 15, 30 dagen) en de duur van de klepopening (10" of 20"); uitgaande van de positie met de led INTERVAL en 12h verlicht, ga als volgt te werk:

- Druk herhaaldelijk op de toets "▲" of "▼" om het interval tussen twee klepopeningen te kiezen
- Druk op SET om de keuze te bevestigen; K-MATIC gaat op "10 sec" staan
- Druk op "▲" of "▼" om de openingsduur van de klep te kiezen (10 sec. of 20 sec.)
- Druk op SET. **K-MATIC** schakelt over op MANUAL; druk 5" op de SET-toets om de programmering op te slaan en de eerste spoelcyclus te starten.

Als de programmering correct is opgeslagen, knippert de led INTERVAL en geeft de vaste led het geprogrammeerde interval tussen twee eerder ingestelde spoelbeurten aan. De eerste opening van de klep vindt plaats en de telling van de tijd voor de cyclische werking van **K-MATIC** begint.

De Automatische Programmering wijzigen

De intervalltijden tussen twee klepopeningen en de reeds geprogrammeerde openingsduur kunnen op elk moment worden gewijzigd; als de waarden worden gewijzigd (ook zonder 5" op SET te drukken), zijn de nieuwe tijden vanaf de volgende cyclus actief.

Om ze onmiddellijk actief te maken, is het mogelijk de cyclus opnieuw te starten door 5" op de SET-toets te drukken: de cyclische werking begint vanaf dat moment met de activering van de eerste afgifte en het tellen van de geprogrammeerde frequentie.

Handmatige klepopening

Druk op de SET-toets totdat de stand MANUAL bereikt is; door op de toets "▲" te drukken wordt een openingscyclus van de klep geactiveerd volgens de ingestelde afgifte (10" of 20"). Het is

mogelijk de handmatige opening van de klep op elk moment te onderbreken door op de toets "▼" te drukken. Het handmatig openen van de klep wordt aangegeven door het opeenvolgend knippen van de leds INTERVAL en verandert niets aan de geprogrammeerde bedrijfscyclus. Het is niet mogelijk om de handmatige klepbediening te gebruiken tijdens een geprogrammeerde opening.

Let op: Wanneer de programmering is voltooid, schroeft u de transparante beschermkap er weer op om ervoor te zorgen dat de programmeereenheid waterdicht is.

Let op: De leds branden continu totdat de automatische bedrijfscyclus wordt ingeschakeld, wat wordt aangegeven door het knippen van de leds.

Let op: De leds gaan na 120 seconden inactiviteit van de toetsen uit (de opgeslagen programmering blijft echter actief); om de leds weer in te schakelen moet de SET-toets worden ingedrukt.

Let op: Door herhaaldelijk op de SET-toets te drukken, kunnen het interval tussen de klepopeningen, de openingsduur van de klep en de MANUAL-positie cyclisch worden weergegeven.

Gedrag van het systeem bij lege batterij

In geval van een lege batterij sluit het systeem onmiddellijk de klep, stopt de cyclische werking, blokkeert de functies en activeert het om de 2 seconden knippen van de batterij-led. De programmeereenheid blijft in deze toestand totdat de batterij wordt vervangen.

Na het vervangen van de batterij moet de K-MATIC opnieuw worden geprogrammeerd.

Gooi de batterij weg volgens de geldende voorschriften.

Verklaring van Overeenstemming

K-MATIC is gebouwd volgens de volgende Europese richtlijnen:

EG / DM 25/2012 - Technische voorschriften voor apparatuur voor de behandeling van voor menselijke consumptie bestemd water.

2014/35/EU - Laagspanningsrichtlijn.

Garantie

Bewaar het etiket van de doos voor de identificatie van het product. De toegepaste garantievoorwaarden zijn die van de EEG-richtlijn 85/374 voor EU-landen. Voor landen buiten de EU geldt voor het product een beperkte garantie van 12 maanden vanaf de datum van aankoop, aangetoond met een normaal aankoopbewijs. Claims moeten schriftelijk worden ingediend bij het verkooppunt - of bij Atlas Filtri S.r.l., Via Pierobon, 32 - 35010 Limena, Italië. De benadeelde moet: het product, de plaats en de datum van aankoop vermelden; het product ter bezichtiging aanbieden; het oorzakelijk verband tussen gebrek en schade bewijzen. Voor elk geschil kiest de fabrikant de rechtbank van Padua, Italië, als bevoegde rechtbank, met toepassing van het Italiaanse recht.

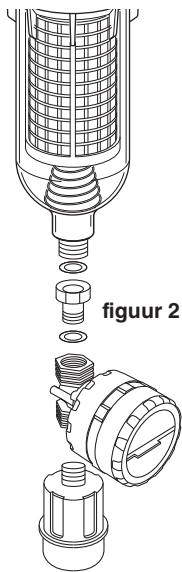

figuur 2

figuur 3

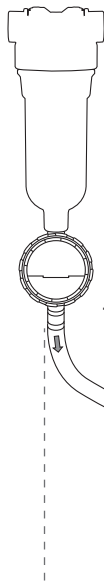
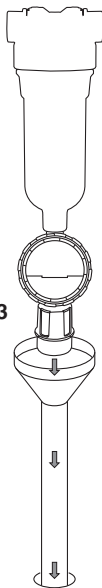

figuur 4

Max 2 mt



Szanowny Kliencie, gratulujemy wyboru tego produktu firmy **ATLAS FILTRI** wyprodukowanego we Włoszech. Prosimy o dokładne przeczytanie i zachowanie tego dokumentu, ponieważ pomoże on docenić i najlepiej wykorzystać produkt.

K-MATIC jest zaworem elektromagnetycznym z programowanym otwarciem, który umożliwia automatyczne płukanie filtrów wyposażonych w przyłącze gwintowane 1/2" BSPP M.

Charakterystyka techniczna:

- Połączenia IN/OUT 1/2" BSPP F
- Maks. ciśnienie robocze: 8,3 bar
- Min. ciśnienie robocze: 1,8 bar
- Maks. temperatura robocza: 45 °C
- Min. temperatura robocza: 4 °C

Materiały:

- Korpus timera: ABS
- Zawór: PA66

K-MATIC ma zastosowanie do serii filtrów samoczyszczących HYDRA oraz serii filtrów wylotowych PLUS S 3P BX i CX, DP S i DP S DS, K DP S i DP BIG S.

K-MATIC ma programowalny timer, który obsługuje zawór elektromagnetyczny cyklicznie w dwóch trybach:

- Ręczny
 - Automatycki, w każdym ustawionym przedziale czasowym i przez ustawiony czas trwania otwarcia. W trybie automatycznym odstęp pomiędzy dwoma otwarciem zaworu oraz czas trwania każdego pojedynczego otwarcia są programowalne za pomocą następujących opcji. Częstotliwość: 12h-24h-7-15-30 dni Czas trwania: 10 lub 20"
- Po każdym otwarciu zaworu następuje drugie otwarcie o stałym czasie trwania 3".

ŁĄCZENIE K-MATIC Z ODPŁYWEM KIELICHA (rysunek 2)

- Przyłączyć K-MATIC do odpływu kielicha za pomocą mosiężnej złączki obrotowej znajdującej się w opakowaniu.
- Użyć dwóch zielonych uszczeltek dostarczonych w zestawie, wkładając je między gniazdo a złączkę obrotową oraz między tę ostatnią a **K-MATIC**.
- Najpierw przykręcić złączkę do **K-MATIC**, a następnie **K-MATIC** do gniazdka. Za pomocą mosiężnej nakrętki obrotowej można obracać K-Matic w zależności od potrzeb.
- Używając taśmy PTFE, wkręcić lejek spustowy lub złączkę do węża w dolne gwintowane gniazdo **K-MATIC**.

KONTROLE HYDRAULICZNE I URUCHOMIENIE

Po zakończeniu montażu i podłączeniu odpływu filtra wykonać następujące procedury:

- sprawdzić, czy nie ma wycieków hydraulicznych, stopniowo otwierając wlot wody do filtra;
- sprawdzić, czy **K-MATIC** jest prawidłowo ustawiony, tak aby nie utrudniać rutynowych czynności związanych z konserwacją filtra;
- sprawdzić, czy przewód odprowadzający jest solidnie zamocowany do **K-MATIC** i nie może z niego wyciekać woda podczas operacji czyszczenia filtra: podłączyć tkaninowy wąż gumowy do lejka spustowego lub dyszy wężowej u podstawy kubka filtra, odpowiednio zabezpieczony klamrą, i poprowadzić go do splywu (patrz rys. 3 i 4). Punkt wypływu musi znajdować się na niższej wysokości niż lejek wypływowy lub króciec węża. Długość tkaninowego gumowego węża nie może przekraczać 2 metrów.

UWAGA: unikać załamań i zwężeń w wężu gumowym płóciennym: mogą one powodować przeciwnie działanie w wydechu, a w konsekwencji nieprawidłowe działanie.

- Sprawdzić konieczność, obecność i skuteczność wszelkich urządzeń przeciwpowodziowych.
- Zapewnić obecność odpowiednio wymiarowanego odpływu i okresowo sprawdzać jego stan zapchania.
- Sprawdzić, czy instalacja jest zgodna z wszelkimi lokalnymi normami lub zaleceniami.

PRZYGOTOWANIE K-MATIC

UWAGA: Ustawianie regulatora należy wykonywać suchymi rękami.

Schemat K-MATIC

1. Przycisk SET: nawigacja pomiędzy funkcjami
2. 3. Klavisze strzałek: umożliwiają wybór różnych opcji
4. Dioda LED MANUAL: gdy świeci się umożliwia ręczną obsługę zaworu
5. Dioda LED "10 s" lub "20 s": wskazuje czas otwarcia zaworu
6. Dioda LED INTERVAL: gdy świeci, umożliwia wybór odstępu czasowego pomiędzy dwoma otwarciami zaworu
7. Diody LED wskazujące odstęp czasu pomiędzy dwoma wybranymi otwarciami zaworu
8. Dioda LED BATTERY: sygnalizuje niski poziom baterii

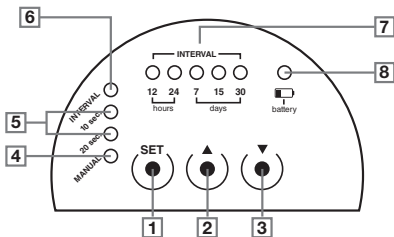

- Odkręcić przezroczystą pokrywę ochronną i uzyskać dostęp do komory baterii/klawiszy programujących
- Otworzyć komorę baterii (1) poprzez zdjęcie pokrywki znajdującej się w dolnej połowie przedniej części programatora (rysunek 1)

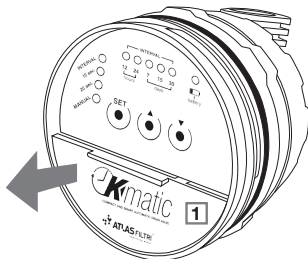

rysunek 1

- Włożyć prostokątną baterię 9V typu 6LR61 (bateria nie wchodzi w skład opakowania). Natychmiast po włączeniu baterii zapalają się kolejno wszystkie diody LED na panelu sterowania; aktywowane są również dwa impulsy zamknięcia zaworu. System przełącza się wtedy na INTERVAL, wyświetla częstotliwość (odstęp między dwoma

myciami) "12 hours" i wyłącza się automatyczny cykl pracy (sterowanie w trybie stand-by): przy systemie w tym stanie możliwe jest jedynie programowanie czasów i aktywacja dozowania w trybie ręcznym.

PROGRAMOWANIE PRACY AUTOMATYCZNEJ

K-MATIC można zaprogramować, ustawiając odstęp pomiędzy otwarciem zaworu (do wyboru jest 12h, 24h, 7, 15, 30 dni) oraz czas trwania otwarcia zaworu (10" lub 20"); zaczynając od pozycji z zapaloną diodą INTERVAL i 12h należy postępować w następujący sposób:

- Kilkakrotnie wcisnąć "▲" lub "▼", aby wybrać odstęp pomiędzy dwoma otwarciem zaworu.
- Naciśnięcie na SET, aby potwierdzić wybór; K-MATIC ustawia się na "10 s.
- Naciśnięcie na "▲" lub "▼", aby wybrać czas trwania otwarcia zaworu (10 s lub 20 s).
- Naciśnięcie na przycisk SET. **K-MATIC** przełącza się na MANUAL; wcisnąć przycisk SET przez 5", aby zapisać programowanie i rozpocząć pierwszy cykl mycia.

Jeśli programowanie zostało prawidłowo zapisane, dioda INTERVAL miga, a dioda stała wskazuje zaprogramowany odstęp czasu pomiędzy dwoma wcześniej ustawionymi myciami. Następuje pierwsze otwarcie zaworu i rozpoczyna się liczenie czasu dla cyklicznej pracy **K-MATIC**.

Zmiana programowania automatycznego

W każdej chwili można zmienić czasy odstępów między dwoma otwarciem zaworu oraz zaprogramowany już czas trwania otwarcia; jeśli wartości zostaną zmienione (nawet bez wciśnięcia SET przez 5"), nowe czasy będą aktywne od następnego cyklu.

Aby uaktywnić je natychmiast, możliwe jest ponowne uruchomienie cyklu poprzez przytrzymanie przycisku SET przez 5": od tego momentu rozpocznie się praca cykliczna z aktywacją pierwszego podawania i liczeniem zaprogramowanej częstotliwości.

Ręczne otwieranie zaworu

Naciśnięcie przycisku SET aż do osiągnięcia pozycji MANUAL; naciśnięcie przycisku "▲" aktywuje cykl otwarcia zaworu zgodnie z ustawionym czasem dozowania (10" lub 20"). W każdej chwili możliwe jest przerwanie ręcznego otwierania zaworu poprzez naciśnięcie przycisku "▼". Ręczne otwarcie zaworu sygnalizowane jest sekwencyjnym miganiem diod LED INTERVAL i nie zmienia zaprogramowanego cyklu pracy. Nie jest możliwe użycie funkcji ręcznego sterowania zaworem podczas zaprogramowanego otwarcia.

Uwaga: Po zakończeniu operacji programowania przykryć z powrotem przezroczystą pokrywę ochronną, aby zapewnić wodoodporność programatora.

Uwaga: Diody LED świecą się stale, aż do momentu włączenia automatycznego cyklu pracy, co jest sygnalizowane miganiem diod.

Uwaga: Diody LED wyłączają się po 120 sekundach bezczynności klawisza (zapisane programowanie pozostaje jednak aktywne); aby ponownie włączyć diody LED baterii z błyskiem co 2 sekundy. Sterownik pozostaje w tym stanie do czasu wymiany baterii. Po wymianie baterii należy ponownie przeprowadzić programowanie K-MATIC.

Uwaga: Poprzez wielokrotne naciśnięcie przycisku SET można cyklicznie wyświetlać przedział otwarcia zaworu, czas trwania otwarcia zaworu i pozycję MANUAL.

Zachowanie systemu przy niskim poziomie baterii

W przypadku niskiego poziomu baterii system natychmiast zamyka zawór, zatrzymuje pracę cykliczną, hamuje funkcję i aktywuje miganie diody LED baterii z błyskiem co 2 sekundy. Sterownik pozostaje w tym stanie do czasu wymiany baterii. Po wymianie baterii należy ponownie przeprowadzić programowanie K-MATIC. Używać baterii zgodnie z obowiązującymi przepisami.

Deklaracja zgodności

K-MATIC jest skonstruowany zgodnie z następującymi dyrektywami europejskimi:

CE / DM 25/2012 - Przepisy techniczne dotyczące urządzeń do uzdatniania wody przeznaczonej do spożycia przez ludzi. 2014/35/EU - Dyrektywa niskonapięciowa.

Gwarancja

Zachować etykietę pudełka w celu identyfikacji produktu. Zastosowane warunki gwarancji są zawarte w dyrektywie EWG 85/374 dla krajów UE. Dla krajów spoza UE produkt objęty jest ograniczoną gwarancją przez 12 miesięcy od daty zakupu potwierdzonej zwykłym paragonem. Reklamacje należy składać na piśmie w punkcie sprzedaży - lub na adres Atlas Filtri S.r.l., Via Pierobon, 32 - 35010 Limena, Włochy. Poszkodowany musi: wskazać produkt, miejsce, datę zakupu; zaofiarować produkt do obejrzenia; udowodnić związek przyczynowy między wadą a szkodą. W przypadku wszelkich sporów producent wybiera jako sąd właściwy sąd w Padwie, Włochy, z zastosowaniem prawa włoskiego.

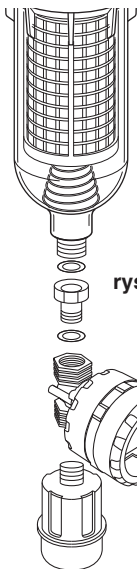

rysunek 2

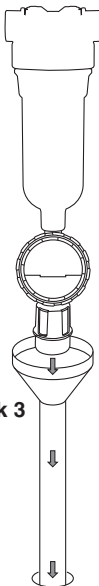

rysunek 3

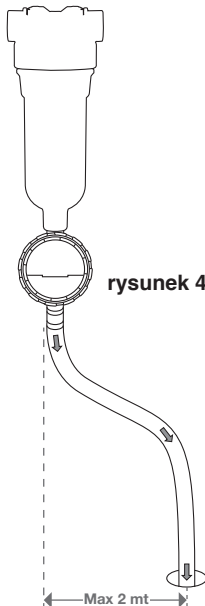

rysunek 4



Vážený zákazníku, blahopřejeme Vám, že jste si vybral tento výrobek od společnosti **ATLAS FILTRI** vyráběný v Itálii. Tento dokument si pečlivě přečtěte a uschovejte, protože vám pomůže ocenit a co nejlépe využít tento výrobek.

K-MATIC je elektromagnetický ventil s programovatelným otevíráním, který umožňuje automatické proplachování filtrů vybavených závitem 1/2" BSPP M.

Technické vlastnosti:

- Vstupní/výstupní přípojky 1/2" BSPP F
- Max. provozní tlak: 8,3 baru
- Min. provozní tlak: 1,8 baru
- Max. provozní teplota: 45 °C
- Min. provozní teplota: 4 °C

Materiály:

- Tělo časovače: ABS
- Ventil: PA66

K-MATIC je použitelný pro řadu samočisticích filtrů HYDRA a pro řadu filtrů PLUS S 3P BX a CX, DP S a DP S DS, K DP S a DP BIG S s odtokem.

K-MATIC má programovatelný časovač, který cyklicky spouští elektromagnetický ventil ve dvou režimech:

- Manuální
- Automatický, v každém nastaveném časovém intervalu a po nastavenou dobu otevření. V automatickém režimu lze interval mezi dvěma otevřeními ventilu a dobu trvání každého jednotlivého otevření naprogramovat pomocí následujících možností.

Interval: 12 h – 24 h – 7 – 15 – 30 dní Doba trvání: 10 o 20"

Po každém otevření ventilu následuje druhé otevření na pevně stanovenou dobu 3".

PŘIPOJENÍ K-MATIC VYPOUŠTĚCÍMU HRDLU (obrázek 2)

- Připojte K-MATIC k vypouštěcímu hrdlu pomocí mosazného otočného šroubení, které je součástí balení.
- Použijte dvě dodaná zelená těsnění, která vložte mezi hrdlo a otočné šroubení a mezi otočné šroubení a **K-MATIC**.
- Nejprve našroubujte šroubení na **K-MATIC** a poté **K-MATIC** na hrdlo. Pomocí mosazné otočné matice lze K-Matic orientovat podle vašich potřeb.
- Pomocí teflonové pásky našroubujte vypouštěcí nálevku nebo hadicovou tvarovku do spodního závitového sedla **K-MATIC**.

KONTROLY HYDRAULICKÉHO SYSTÉMU A UVEDENÍ DO PROVOZU

Po instalaci a připojení odtoku filtru proveďte následující postupy:

- Postupným otevíráním přívodu vody do filtru zkontrolujte, zda nedochází k únikům z hydraulického systému;
- zkontrolujte, zda je **K-MATIC** umístěn, aby nebránil běžné údržbě filtru;
- zkontrolujte, zda je vypouštěcí potrubí pevně upevněno ke **K-MATIC** a během čištění filtru z něj nemůže vytékat voda: připojte gumovou hadici k vypouštěcí nálevce nebo hadicové tvarovce na dně hrdlu filtru, řádně ji zajistěte svorkou a zaveďte ji do odtoku (viz obr. 3 a 4). Vypouštěcí bod musí být níže než vypouštěcí nálevka nebo hadicová tvarovka. Délka gumové hadice nesmí přesáhnout 2 metry.

UPOZORNĚNÍ: vyhněte se ohýbání a zužování gumové hadice: mohly by vytvořit protitlak na odtoku s následnou poruchou.

- ověřte potřebu, přítomnost a účinnost případných protizáplavových zařízení;
- ověřte přítomnost odtoku přiměřené velikosti a pravidelně kontrolujte, zda není ucpaný;

- ověřte, zda systém vyhovuje všem místním normám nebo doporučením;

PŘÍPRAVA K-MATIC

UPOZORNĚNÍ: nastavení ovladače musí být provedeno suchýma rukama.

Schéma K-MATIC

1. Tlačítko NASTAVENÍ: umožňuje procházet mezi funkcemi.
2. 3. Šipky: umožňují výběr různých možností.
4. LED dioda MANUÁLNÍ: když svítí, umožňuje manuální ovládání ventilu.
5. LED dioda „10 s“ nebo „20 s“: signalizuje dobu otevření ventilu.
6. LED dioda INTERVAL: když svítí, umožňuje zvolit časový interval mezi dvěma otevřeními ventilu.
7. LED diody indikující časový interval mezi dvěma vybranými otevřeními ventilu.
8. LED dioda BATERIE: signalizuje vybití baterie.

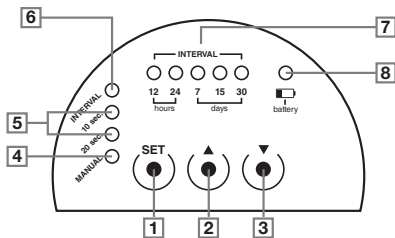

- Odšroubujte průhledný ochranný kryt a získáte přístup do prostoru pro baterie/programovací tlačítkům.

- Otevřete přihrádku na baterie (1) sejmutím krytu umístěného v dolní polovině přední části ovladače (obrázek 1).

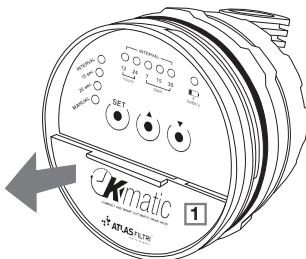

obrázek 1

- Vložte 9V obdélníkovou baterii typu 6LR61 (baterie není součástí balení). Po vložení baterie se okamžitě postupně rozsvítí všechny LED diody na ovládacím panelu. aktivují se také dva impulsy uzavření ventilů.

Následně se systém přepne do režimu INTERVAL, zobrazí frekvenci (interval mezi dvěma propláchnutími) „12 hodin“ a automatický provozní cyklus se vypne (řídící jednotka je v pohotovostním režimu): v tomto stavu je možné pouze naprogramovat časy a aktivovat manuální dávkování.

PROGRAMOVÁNÍ AUTOMATICKÉHO PROVOZU

K-MATIC lze naprogramovat nastavením intervalu mezi otevřeními ventilu (lze volit mezi 12 h, 24 h, 7, 15, 30 dny) a délkou otevření ventilu (10“ nebo 20“); od polohy s rozsvícenou LED diodou INTERVAL a 12 h postupujte následovně:

- Opakovaným stisknutím tlačítka "▲" nebo "▼" zvolte interval mezi dvěma otevřeními ventilu.
- Stisknutím tlačítka NASTAVENÍ potvrďte výběr; K-MATIC nastaví „10 s“.
- Stisknutím tlačítka "▲" nebo "▼" zvolte dobu otevření ventilu (10 s nebo 20 s).
- Stiskněte tlačítko NASTAVENÍ. **K-MATIC** se přepne do MANUÁLNÍHO režimu; stisknutím tlačítka NASTAVENÍ na 5“ uložte programování a spustíte první cyklus proplachování.

Pokud bylo naprogramování správně uloženo, bliká LED dioda INTERVAL a nepřetržitě svítící LED dioda signalizuje naprogramovaný interval mezi dvěma dříve nastavenými propláchnutími. Provede se první otevření ventilu a spustí se odpočítávání času pro cyklické fungování **K-MATIC**.

Úprava automatického programování

Změnit intervaly mezi dvěma otevřeními ventilu a již naprogramovanou dobu otevření lze změnit kdykoli. Pokud se hodnoty změní (i bez stisknutí NASTAVENÍ na 5“), budou nové časy aktivní od příštího cyklu. Pro jejich okamžitou aktivaci je možné cyklus restartovat stisknutím tlačítka NASTAVENÍ na 5“: cyklické fungování se od tohoto okamžiku spustí aktivací prvního dávkování a počítáním naprogramované frekvence.

Manuální otevírání ventilů

Stiskněte tlačítko NASTAVENÍ, dokud nepřejdete do polohy MANUÁLNÍ; stisknutím tlačítka "▲" aktivujete cyklus otevírání ventilu podle nastavené doby dávkování (10“ nebo 20“). Manuální otevírání ventilu lze kdykoli přerušit stisknutím tlačítka "▼". Manuální otevření ventilu je signalizováno postupným blikáním LED diody INTERVAL a nemění naprogramovaný provozní cyklus. Během naprogramovaného otevření není možné použít funkci manuálního ovládání ventilu.

Poznámka: Po dokončení programování přišroubujte zpět průhledný ochranný kryt, aby byla zajištěna vodotěsnost ovladače.

Poznámka: LED dioda svítí trvale, dokud se nezapne automatický provozní cyklus, který je signalizován blikáním LED diod.

Poznámka: Po 120 sekundách nečinnosti tlačítka se LED diody vypnou (uložené programování však zůstane aktivní). Pro opětovné rozsvícení LED diod je třeba stisknout tlačítko NASTAVENÍ.

Poznámka: Opakovaným stisknutím tlačítka NASTAVENÍ lze cyklicky zobrazovat interval otevírání ventilu, dobu trvání otevírání ventilu a polohu MANUÁLNÍ.

Chování systému s vybitou baterií

V případě vybití baterie systém okamžitě uzavře ventil, zastaví cyklický provoz, zablokuje funkce a LED dioda baterie začne blikat v intervalu každé 2 sekundy. Ovladač zůstane v tomto stavu až do výměny baterie. Po výměně baterie je nutné AUTOMATICKOU SADU znovu naprogramovat. Baterii zlikvidujte v souladu s platnými předpisy.

Prohlášení o shodě

K-MATIC je vyroben v souladu s následujícími evropskými směrnicemi:

CE/DM 25/2012 – technická ustanovení týkající se zařízení pro úpravu vody určené k lidské spotřebě.

2014/35/EU – směrnice o nízkém napětí.

Záruka

Uschovejte si štítek na krabici pro identifikaci výrobku. Použité záruční podmínky jsou v souladu se směrnicí EEC 85/374 pro země EU. Pro země mimo EU se na výrobek vztahuje omezená záruka po dobu 12 měsíců od data nákupu doloženého běžným dokladem o koupi. Reklamacce je třeba uplatnit písemně na prodejním místě, nebo na adrese Atlas Filtri S.r.l., Via Pierobon, 32 – 35010 Limena, Itálie. Zákazník musí: uvést výrobek, místo a datum nákupu, nabídnout výrobek k prohlídce, prokázat příčinnou souvislost mezi vadou a škodou. Pro řešení všech případných sporů si výrobce zvolil soud v Padově v Itálii s aplikací italského práva.

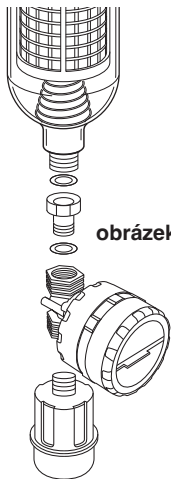

obrázek 2

obrázek 3

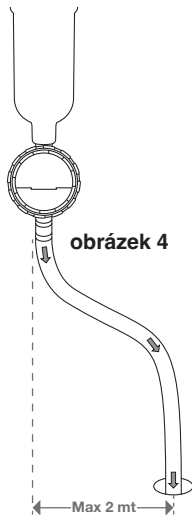
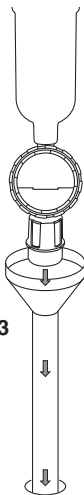

obrázek 4



Spoštovana stranka, čestitamo vam za izbiro izdelka podjetja **ATLAS FILTRI**, izdelanega v Italiji. Ta dokument skrbno preberite in shranite, saj vam bo pomagal pri razumevanju in najboljši uporabi izdelka.

K-MATIC je elektromagnetni ventil s programirljivim odpiranjem, ki omogoča avtomatsko pranje filtrov z odvodom s 1/2" navojnim priključkom BSPP M.

Tehnične značilnosti:

- Priključki IN/OUT 1/2" BSPP F
- Maks. delovni tlak: 8,3 bara
- Min. delovni tlak: 1,8 bara
- Maks. temperatura delovanja: 45 °C
- Min. temperatura delovanja: 4 °C

Materiali:

- Telo timerja: ABS
- Ventil: PA66

K-MATIC se uporablja s serijo samočistilnih filtrov HYDRA ter serijo filtrov z odvodom PLUS S 3P BX in CX, DP S in DP S DS, K DP S in DP BIG S.

K-MATIC ima programabilni timer, ki ciklično zaganja elektromagnetni ventil v dveh načinih:

- Ročno
- Avtomatsko, v vsakem nastavljenem časovnem intervalu in za nastavljeno trajanje odpiranja. V avtomatskem načinu je mogoče interval med dvema odpiranjema ventila in trajanje vsakega posameznega odpiranja programirati z naslednjimi možnostmi.
Interval: 12h-24h-7-15-30 dni Trajanje: 10 ali 20"
Vsakemu odprtju ventila sledi drugo odprtje s fiksnim trajanjem 3".

PRIKLJUČITEV K-MATIC-a NA ODVOD KOZARCA (slika 2)

- S pomočjo medeninastega vrtljivega priključka, ki ga najdete v embalaži, priključite **K-MATIC** na odvod kozarca.
- Uporabite dve zeleni tesnili, ki sta priloženi, tako da ju vstavite med kozarec in vrtljiv priključek ter med slednjega in **K-MATIC**.
- Najprej privijte priključek na **K-MATIC** in nato **K-MATIC** na odvod kozarca. S pomočjo medeninaste vrtljive matice lahko **K-Matic** obrnete po svojih potrebah.
- S PTFE trakom privijte odtočni lijak ali cevni priključek v spodnje navojno ležišče naprave **K-MATIC**.

HIDRAVLIČNI PREGLEDI IN ZAGON

Po končani namestitvi in priključitvi odvoda filtra izvedite naslednje postopke:

- s postopnim odpiranjem dovoda vode v filter preverite, da ni hidravličnih puščanj;
- preverite, ali je naprava **K-MATIC** pravilno nameščena, da ne ovira rednega vzdrževanja filtra;
- preverite, ali je odvodna cev varno pritrjena

na napravo **K-MATIC** in ali med čiščenjem filtra iz nje ne more iztekati voda: na odtočni lijak ali cevni nastavek na dnu kozarca filtra priključite cev iz tehnične gume, ki jo ustrezno pritrdite z objemko, in jo speljite v odtok (glejte slike 3 in 4). Mesto odvoda mora biti na nižji višini od odtočnega lijaka ali cevne nastavka. Gumijasta cev ne sme biti daljša od 2 metrov.

POZOR: gumijaste cevi ne pregibajte ali preščipnite: v odvodnem sistemu se lahko ustvari protitlak, ki privede do nepravilnega delovanja.

- preverite, ali so morebitne naprave proti poplavljanju potrebne, prisotne in učinkovite;
- poskrbite za ustrezen velik odtok in redno preverjajte, ali je zamašen;
- preverite, ali je sistem skladen z vsemi lokalnimi standardi ali priporočili;

PRIPRAVA K-MATIC

POZOR: krmilnik je treba nastavljati s suhimi rokami.

Shema K-MATIC

1. Tipka SET: omogoča premikanje med funkcijami
2. 3. Tipke s puščicami: omogočajo izbiro različnih možnosti
4. LED dioda MANUAL: ko sveti, omogoča ročno upravljanje ventila
5. Led dioda "10 s" ali "20 s": označuje čas odprtja ventila
6. LED dioda INTERVAL: ko sveti, omogoča izbiro časovnega intervala med dvema odprtjema ventila
7. LED diode, ki prikazujejo izbrani časovni interval med dvema odprtjema ventila
8. LED dioda BATTERY: označuje nizko raven napolnjenosti baterije

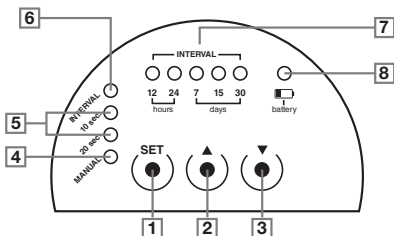

- Odvijte prozoren zaščitni pokrov in dostopajte do prostora za baterije / programske tipke
- Odprite prostor za baterije (1) tako, da odstranite pokrov, ki se nahaja v spodnji polovici sprednjega dela programatorja (slika 1)

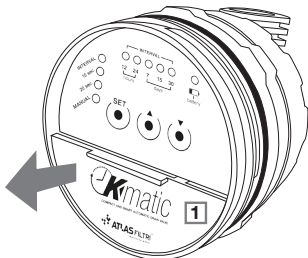

slika 1

- Vstavite 9 V pravokotno baterijo tipa 6LR61 (baterija ni priložena). Takoj po vstavitvi baterije se na krmilni plošči zaporedno prižgejo vse diode LED; aktivirata se tudi dva impulza za zapiranje ventila. Nato sistem preklopi na INTERVAL, prikaže frekvenco (interval med dvema pranjema) "12 ur" in izklopi avtomatski cikel delovanja (centrala je v stanju pripravljenosti): v tem stanju je mogoče le programirati čase in aktivirati ročno odvajanje.

PROGRAMIRANJE AVTOMATSKEGA DELOVANJA

K-MATIC lahko programirate tako, da nastavite interval med odpiranji ventila (izbirate lahko med 12h, 24h, 7, 15, 30 dnevi) in trajanje odprtja ventila (10" ali 20"); začnete s položajem LED INTERVAL, kjer sveti 12h, in nadaljujete kot sledi:

- Večkrat pritisnite "▲" ali "▼", da izberete interval med dvema odpiranjema ventila
- Pritisnite SET za potrditev izbire; K-MATIC nastavi „10 sek“
- Pritisnite "▲" ali "▼", da izberete trajanje odprtja ventila (10 s ali 20 s)
- Pritisnite SET. **K-MATIC** preklopi na MANUAL; držite pritisnjen gumb SET 5", da shranite programiranje in začnete prvi cikel pranja.

Če je bilo programiranje pravilno shranjeno, utripa indikator INTERVAL, neprekinjeni indikator pa kaže programirani interval med dvema predhodno nastavljenima pranjema. Ventil se prvič odpre in začne se odštevanje časa za ciklično delovanje naprave **K-MATIC**.

Spreminjanje avtomatskega programiranja

Kadar koli je mogoče spremeniti časovne intervale med dvema odpiranjema ventila in že programirano trajanje odprtja; če se vrednosti spremenijo (tudi ne da bi držali SET 5"), bodo novi časi aktivni z naslednjim ciklom.

Če jih želite takoj aktivirati, lahko cikel ponovno zaženete tako da držite pritisnjeno SET 5": ciklično delovanje se bo od tega trenutka dalje začelo z aktiviranjem prvega odvajanja in štejem programirane frekvence.

Ročno odpiranje ventila

Pritiskajte tipko SET, dokler ne dosežete položaja MANUAL; s pritiskom na tipko "▲" se aktivira cikel odpiranja ventila glede na nastavljeni čas odvajanja (10" ali 20"). Ročno odpiranje ventila lahko kadar koli prekinete s pritiskom tipke "▼". Ročno odpiranje ventila je prikazano z zaporednim utripanjem LED diod INTERVAL in ne spremeni programiranega cikla delovanja. Med programiranim odpiranjem ni mogoče uporabljati funkcije ročnega upravljanja ventila.

Opomba: Ob koncu programiranja privijte prozorni zaščitni pokrov nazaj, da zagotovite vodotesnost programatorja.

Opomba: Svetleče diode svetijo neprekinjeno, dokler se ne vklopi avtomatski cikel delovanja, kar je označeno z utripanjem svetlečih diod.

Opomba: Po 120 sekundah neaktivnosti tipke se LED diode izklopijo (shranjeno programiranje ostane aktivno); za ponovni vklop LED diod je treba pritisniti tipko SET.

Opomba: Z večkratnim pritiskom na tipko SET lahko ciklično prikažete interval med odpiranji ventila, trajanje odprtja ventila in položaj MANUAL.

Obnašanje sistema z nizko napoljenostjo baterije

Če se baterija izprazni, sistem takoj zapre ventil, ustavi ciklično delovanje, onemogoči delovanje funkcij in aktivira utripanje LED indikatorja baterije vsaki 2 sekundi. Programator ostane v tem

stanju, dokler ne zamenjate baterije. Po zamenjavi baterije je treba ponovno programirati K-MATIC. Baterijo odstranite v skladu z veljavnimi predpisi.

Izjava o skladnosti

K-MATIC je izdelan v skladu z naslednjimi evropskimi direktivami:

ES/MU 25/2012 - Tehnične določbe o opremi za obdelavo vode, namenjene za prehrano ljudi.

2014/35/EU - Direktiva o nizki napetosti.

Garancija

Za identifikacijo izdelka shranite nalepko na škatli. Veljavni garancijski pogoji so tisti, ki jih za države EU določa Direktiva EGS 85/374. V državah, ki niso članice EU, za izdelek velja omejena garancija za 12 mesecev od datuma nakupa, ki ga dokažete z blagajniškim izpisom. Odškodninske zahtevke je treba vložiti pisno na prodajnem mestu - ali poslati na naslov Atlas Filtri S.r.l., Via Pierobon, 32 - 35010 Limena, Italija. Oškodovanec mora: navesti izdelek, kraj in datum nakupa; ponuditi izdelek na ogled; dokazati vzročno zvezo med napako in škodo. Za vse spore proizvajalec kot pristojno sodišče izbere sodišče v Padovi, Italija, z uporabo italijanskega prava.

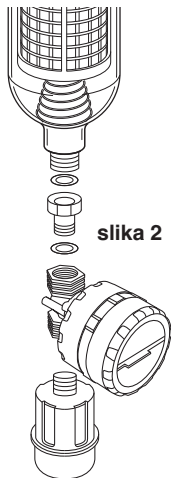

slika 2

slika 3

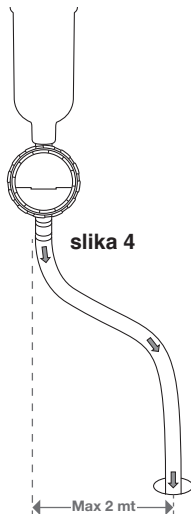
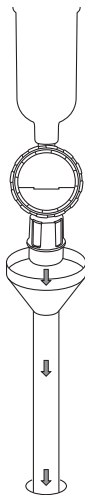

slika 4

Max 2 mt



Kedves ügyfelünk! Gratulálunk, hogy az Olaszországban gyártott **ATLAS FILTRI** termékét választotta. Kérjük, olvassa el és őrizze meg figyelmesen ezt a dokumentumot, mivel segít Önnek értékelni és a lehető legjobban kihasználni a terméket.

A **K-MATIC** egy programozható nyitású mágnesszelep, amely lehetővé teszi a ½" BSPP M menetes csatlakozással ellátott szűrők automatikus öblítését.

Műszaki jellemzők:

- IN/OUT ½" BSPP F csatlakozások
- Max. üzemi nyomás: 8,3 bar
- Minimális üzemi nyomás: 1,8 bar
- Max. üzemi hőmérséklet: 45 °C
- Minimális üzemi hőmérséklet: 4 °C

Anyagok:

- Időzítő test: ABS
- Szelep: PA66

A **K-MATIC** alkalmazható a HYDRA öntisztító szűrősorozatokhoz és a PLUS S 3P BX és CX, DP S és DP S DS, K DP S és DP BIG S leeresztőszűrő sorozatokhoz.

A **K-MATIC** programozható időzítővel rendelkezik, amely a mágnesszelepet két üzemmódban ciklikusan működteti:

- Manuális
- Automatikus, minden beállított időintervallumban és a beállított nyitási időtartamra. Automatikus üzemmódban a két szelepnitítás közötti időköz és az egyes nyitások időtartama a következő opciókkal programozható.

Intervallum: 12h-24h-7-15-30 nap Időtartam: 10 vagy 20"

A szelep minden egyes nyitását egy második nyitás követi, amelynek időtartama 3".

A K-MATIC KIKAPCSOLÁSA AZ ÜVEGTELEFONHOZ (2. ábra)

- Csatlakoztassa a **K-MATIC**-ot a csomagban található sárgaréz forgatható szerelvény segítségével a lefolyócsőhöz.

- Használja a mellékelt két zöld tömítést a foglalat és a forgatható szerelvény, valamint az utóbbi és a **K-MATIC** közé helyezve.

- Először csavarja a szerelvényt a **K-MATIC**-ra, majd a **K-MATIC**-ot a konnectorba. A sárgaréz forgóanyával a **K-Matic** az Ön igényei szerint elforgatható.

- A PTFE szalag segítségével csavarja be a nyomótölcsért vagy a tömlőtartót a **K-MATIC** alsó menetes ülésébe.

HIDRAULIKUS ELLENŐRZÉSEK ÉS ÜZEMBE HELYEZÉS

Miután befejezte a szűrő leeresztőjének beszerelését és csatlakoztatását, végezze el a következő műveleteket:

- ellenőrizze, hogy nincsenek-e hidraulikus szivárgások a szűrő beömlő víz fokozatos megnyitásával;
- ellenőrizze, hogy a **K-MATIC** megfelelően van-e elhelyezve, hogy ne akadályozza a szűrő rutinszerű karbantartási műveleteit;
- ellenőrizze, hogy az ürítőcső szilárdan rögzítve van-e a **K-MATIC**-hoz, és a szűrőtisztítás során nem szivároghat ki belőle víz: csatlakoztasson egy szövetből készült gumitömlőt a szűrőcsésze alján lévő, megfelelően bilincsel rögzített leeresztő tölcserhez vagy tömlőcsonkhoz, és vezesse a lefolyóhoz (lásd a 3. és 4. ábrát). Az ürítési pontnak alacsonyabb magasságban kell lennie, mint az ürítő tölcser vagy a tömlőcsonk. A gumitömlő hossza nem haladhatja meg a 2 métert.

FIGYELMEZTETÉS: kerülje a gumicső görbületeit és szűkületeit: ezek ellennyomást hozhatnak létre a kipufogóban, ami meghibásodást okozhat.

- ellenőrizze az elárasztást gátló eszközök szükségességét, meglétét és hatékonyságát;
- biztosítsa a megfelelő méretű lefolyó meglétét, és rendszeresen ellenőrizze annak dugulásmentességét;

- ellenőrizze, hogy a telepítés megfelel-e a helyi szabványoknak vagy ajánlásoknak;

A K-MATIC ELŐKÉSZÍTÉSE

FIGYELEM: A vezérlő beállítását száraz kézzel kell elvégezni.

K-MATIC rajz

1. SET gomb: navigál a funkciók között
2. 3. Nyílbillentyűk: a különböző lehetőségek kiválasztása
4. MANUAL led: ha világít, lehetővé teszi a szelep kézi működtetését
5. Led "10 sec" vagy "20 sec": a szelep nyitási idejét jelzi
6. INTERVAL led: ha világít, lehetővé teszi a két szelepnyitás közötti időintervallum kiválasztását
7. A led-ek jelzik a két kiválasztott szelepnyitás közötti időintervallumot
8. BATTERY led: jelzi az akkumulátor alacsony töltöttségét

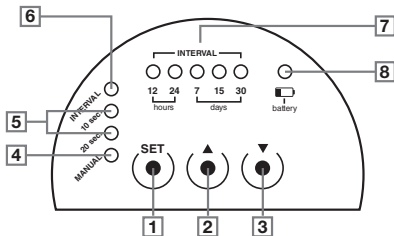

- Csavarja le az átlátszó védőfedelelet, és férjen hozzá az elemtartóhoz/programozó gombokhoz
- Nyissa ki az elemtartót (1) a vezérlő elülső részének alsó felében található fedél eltávolításával (1. ábra)
- Helyezzen be egy 6LR61 típusú 9V-os téglalap alakú elemet (az akkumulátor

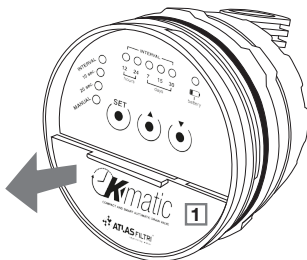

ábra 1

nem a csomag része). Közvetlenül az akkumulátor bekapcsolása után a vezérlőpanel összes LED-je sorban világít; két szelepzárás impulzus is aktiválódik.

A rendszer ekkor INTERVAL üzemmódba kapcsol, megjeleníti a "12 óra" gyakoriságot (két mosás közötti időköz), és az automatikus működési ciklus kikapcsol (a vezérlőegység készenléti

állapotba kerül); ebben az állapotban a rendszer csak kézi üzemmódban programozhatja az időpontokat és aktiválhatja az adagolást.

AUTOMATIKUS MŰKÖDÉS PROGRAMOZÁSA

A K-MATIC a szelepnitások közötti intervallum (12h, 24h, 7, 15, 30 nap) és a szelepnitási időtartamának (10" vagy 20") beállításával programozható; az INTERVAL led és a 12h világítású pozícióból kiindulva a következőképpen járjon el:

- Nyomja meg többször a "▲" vagy "▼" gombot a két szelepnitási időköz kiválasztásához
- Nyomja meg a SET gombot a választás megerősítéséhez; K-MATIC pozíciók "10 mp"-en
- Nyomja meg a "▲" vagy "▼" gombot a szelepnitási időtartam kiválasztásához (10 vagy 20 mp)
- Nyomja meg a SET gombot. A K-MATIC MANUAL üzemmódba kapcsol; a programozás mentéséhez és az első mosási ciklus elindításához nyomja meg a SET gombot 5 másodpercig hosszan.

Ha a programozás helyesen lett elmentve, az INTERVAL led villog, és a folyamatosan világító LED jelzi a két korábban beállított mosás közötti beprogramozott intervallumot. A szelep első nyitása megtörténik, és megkezdődik a K-MATIC ciklikus működésének időszámítása.

Az automatikus programozás megváltoztatása

A két szelepnitási időközök és a már beprogramozott nyitási időtartam bármikor megváltoztatható; ha az értékeket megváltoztatja (akár a SET 5 másodpercig történő megnyomása nélkül is), az új időköz a következő ciklustól lesznek aktívak.

Az azonnali aktiváláshoz a SET gomb 5 másodpercig történő hosszú megnyomásával újraindítható a ciklus: a ciklikus működés ettől a pillanattól kezdve az első adagolás aktiválásával és a beprogramozott frekvencia számlálásával kezdődik.

Kézi szelepnitás

Nyomja meg a SET gombot, amíg a MANUAL állásba nem kerül; a "▲" gomb megnyomásával a beállított adagolási időnek (10" vagy 20") megfelelő szelepnitási ciklus aktiválódik. A szelep kézi nyitása bármikor megszakítható a "▼" gomb megnyomásával. A szelep kézi nyitását az INTERVAL led-ek egymás utáni villogása jelzi, és nem változtatja meg a beprogramozott működési ciklust. A kézi szelepvezérlés funkciót nem lehet használni a programozott nyitás során.

Megjegyzés: A programozás befejeztével csavarja vissza az átlátszó védőburkolatot, hogy a programozó vizálló legyen.

Megjegyzés: A led-ek folyamatosan világítanak az automatikus működési ciklus bekapcsolásáig, amit a led-ek villogása jelez.

Megjegyzés: A led-ek 120 másodpercig tartó inaktivitás után kikapcsolnak (a mentett programozás azonban aktív marad); a led-ek visszakapcsolásához meg kell nyomni a SET gombot.

Megjegyzés: A SET gomb ismételt megnyomásával ciklikus megjeleníthető a szelepnitási intervallum, a szelepnitási időtartam és a KEZELŐ pozíció.

Alacsony akkumulátoros rendszer viselkedése

Alacsony töltöttségű akkumulátor esetén a rendszer azonnal lezárja a szelepet, leállítja a ciklikus működést, letiltja a funkciókat, és aktiválja az akkumulátor led villogását 2 másodpercenkénti villogással. A vezérlő ebben az állapotban marad az akkumulátor cseréjéig.

Az akkumulátor cseréje után az K-MATIC programozását újra el kell végezni.
Az akkumulátort a hatályos előírásoknak megfelelően ártalmatlanítsa.

Megfelelőségi nyilatkozat

A K-MATIC a következő európai irányelveknek megfelelően készült:

CE / DM 25/2012 - Az emberi fogyasztásra szánt víz kezelésére szolgáló berendezésekre vonatkozó műszaki előírások.

2014/35/EU - Alacsony feszültség irányelve.

Garancia

Tartsa meg a doboz címkéjét a termék azonosítására. Az alkalmazott garanciális feltételek a 85/374/EGK irányelvben foglaltak az EU országaira vonatkozóan. Az EU-n kívüli országok esetében a termékre a vásárlástól számított 12 hónapos korlátozott garancia vonatkozik, amelyet a szabályos nyugta igazol. A reklamációkat írásban kell benyújtani az értékesítési ponton - vagy az Atlas Filtri S.r.l., Via Pierobon, 32 - 35010 Limena, Olaszország. A károsultnak meg kell adnia a terméket, a vásárlás helyét és időpontját; a terméket megtekintésre fel kell ajánlania; bizonyítania kell a hiba és a kár közötti okozati összefüggést. A gyártó bármely jogvita esetén az olaszországi Padova bíróságát választja illetékes bíróságnak, az olasz jog alkalmazásával.

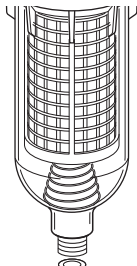

ábra 2

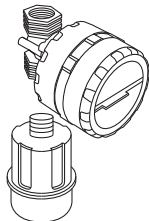

ábra 3

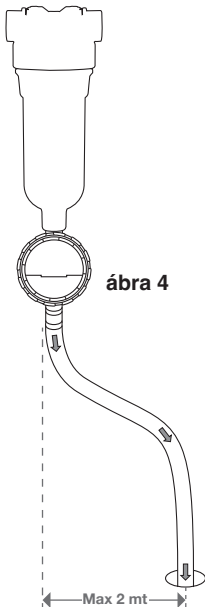
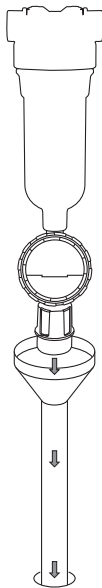

ábra 4



Vážení zákazník, blažželáme vám, že ste si vybrali tento výrobok od spoločnosti **ATLAS FILTRI** vyrábaný v Taliansku. Tento dokument si starostlivo prečítajte a uschovajte, pretože vám pomôže oceniť a čo najlepšie využiť tento výrobok.

K-MATIC je elektromagnetický ventil s programovateľným otváraním, ktorý umožňuje automatické preplachovanie filtrov vybavených závitom 1/2" BSPP M.

Technické vlastnosti:

- Vstupné/výstupné prípojky 1/2" BSPP F
- Max. prevádzkový tlak: 8,3 baru
- Min. prevádzkový tlak: 1,8 baru
- Max. prevádzková teplota: 45 °C
- Min. prevádzková teplota: 4 °C

Materiály:

- Telo časovača: ABS
- Ventil: PA66

K-MATIC možno použiť pre rad samočistiacich filtrov HYDRA a pre rad filtrov PLUS S 3P BX a CX, DP S a DP S DS, K DP S a DP BIG S s odtokom.

K-MATIC má programovateľný časovač, ktorý cyklicky spúšťa elektromagnetický ventil v dvoch režimoch:

- Manuálny
- Automatický, v každom nastavenom časovom intervale a po nastavenú dobu otvorenia. V automatickom režime možno interval medzi dvoma otvoreniami ventilu a dobu trvania každého jednotlivého otvorenia naprogramovať pomocou nasledujúcich možností.

Interval: 12 h – 24 h – 7 – 15 – 30 dní Doba trvania: 10 o 20"

Po každom otvorení ventilu nasleduje druhé otvorenie na pevne stanovenú dobu 3".

PRÍPOJENIE K-MATIC K VYPÚŠŤACIEMU HRDLU (obrázok 2)

- Pripojte **K-MATIC** k vypúšťaciemu hrdlu pomocou mosadzného otočného skrutkového spojenia, ktoré je súčasťou balenia.

- Použite dve dodané zelené tesnenia, ktoré vložte medzi hrdlo a otočné skrutkové spojenie a medzi otočné skrutkové spojenie a **K-MATIC**.

- Najprv naskrutkujte skrutkové spojenie na **K-MATIC** a potom **K-MATIC** na hrdlo. Pomocou mosadznej otočnej matice možno K-Matic orientovať podľa vašich potrieb.

- Pomocou teflónovej pásky naskrutkujte vypúšťací lievnik alebo hadicovú tvarovku do spodného závitového sedla **K-MATIC**.

KONTROLY HYDRAULICKÉHO SYSTÉMU A UVEDENIE DO PREVÁDZKY

Po inštalácii a pripojení odtoku filtra vykonajte tieto postupy:

a. Postupným otváraním prívodu vody do filtra skontrolujte, či nedochádza k únikom z hydraulického systému;

b. skontrolujte, či je **K-MATIC** umiestnený tak, aby nebránil bežnej údržbe filtra;

c. skontrolujte, či je vypúšťacie potrubie pevne upevnené

ku **K-MATIC** a počas čistenia filtra z neho nemôže vytekať voda: pripojte gumovú hadicu k vypúšťacej lievniku alebo hadicovej tvarovke na dne hrdla filtra, riadne ju zaistite svorkou a zaveďte ju do odtoku (pozrite si obr. 3 a 4). Vypúšťací bod musí byť nižšie ako vypúšťací lievnik

alebo hadicová tvarovka. Dĺžka gumovej hadice nesmie presiahnuť 2 metre.

UPOZORNENIE: vyhnete sa ohýbaniu a zužovaniu gumovej hadice: mohli by vytvoriť protitlak na odtoku s následnou poruchou.

- overte potrebu, prítomnosť a účinnosť prípadných protizáplavových zariadení;
- overte prítomnosť odtoku primeranej veľkosti a pravidelne kontrolujte, či nie je upchatý;
- overte, či systém vyhovuje všetkým miestnym normám alebo odporúčaniam;

PRÍPRAVA K-MATIC

UPOZORNENIE: ovládač sa musí nastavovať suchými rukami.

Schéma K-MATIC

1. Tlačidlo NASTAVENIE: umožňuje prechádzať medzi funkciami.
2. 3. Šípky: umožňujú výber rôznych možností.
4. LED dióda MANUÁLNY: keď svieti, umožňuje manuálne ovládanie ventilu.
5. LED dióda „10 s“ alebo „20 s“: signalizuje dobu otvorenia ventilu.
6. LED dióda INTERVAL: keď svieti, umožňuje zvoliť časový interval medzi dvoma otvoreniami ventilu.
7. LED diódy indikujúce časový interval medzi dvoma vybranými otvoreniami ventilu.
8. LED dióda BATÉRIE: signalizuje vybitie batérie.

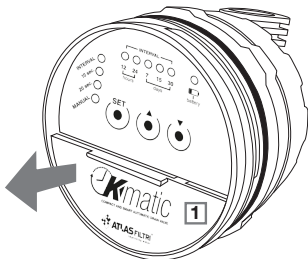
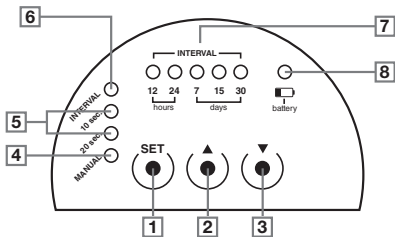

obrázok 1

- Odskrutkujte priehľadný ochranný kryt a získajte prístup do priestoru pre batérie/programovacími tlačidlami.

- Otvorte priehradku na batérie (1) demontážou krytu umiestneného v dolnej polovici prednej časti ovládača (obrázok 1).

- Vložte 9 V obdĺžnikovú batériu typu 6LR61 (batéria

nie je súčasťou balenia). Po vložení batérie sa okamžite postupne rozsvietia všetky LED diódy na ovládacom paneli; aktivujú sa tiež dva impulzy uzavretia ventilov.

Následne sa systém prepne do režimu INTERVAL, zobrazí frekvenciu (interval medzi dvoma prepláchnutiami) „12 hodín“ a automatický prevádzkový cyklus sa vypne (riadiaca jednotka je v pohotovostnom režime): v tomto stave je možné iba naprogramovať časy a aktivovať manuálne dávkovanie.

PROGRAMOVANIE AUTOMATICKEJ PREVÁDZKY

K-MATIC možno naprogramovať nastavením intervalu medzi otvoreniami ventilu (možno voliť medzi 12 h, 24 h, 7, 15, 30 dňami) a dĺžkou otvorenia ventilu (10" alebo 20"); od polohy s rozsvietenou LED diódou INTERVAL a 12 h postupujte nasledovne:

- Opakovaným stlačením tlačidla "▲" alebo "▼" zvolte interval medzi dvoma otvoreniami ventilu.
- Stlačením tlačidla NASTAVENIE potvrdíte výber; K-MATIC nastaví „10 s“.
- Stlačením tlačidla "▲" alebo "▼" zvolte dobu otvorenia ventilu (10 s alebo 20 s).
- Stlačte tlačidlo NASTAVENIE. **K-MATIC** sa prepne do MANUÁLNEHO režimu. Stlačením tlačidla NASTAVENIE na 5" uložíte programovanie a spustíte prvý cyklus preplachovania.

Pokiaľ bolo naprogramovanie správne uložené, bliká LED dióda INTERVAL a nepretržite svietiacia LED dióda signalizuje naprogramovaný interval medzi dvoma skôr nastavenými prepláchnutiami. Vykoná sa prvé otvorenie ventilu a spustí sa odpočítavanie času pre cyklické fungovanie **K-MATIC**.

Úprava automatického programovania

Zmeniť intervaly medzi dvoma otvoreniami ventilu a už naprogramovanú dobu otvorenia je možné zmeniť kedykoľvek. Ak sa hodnoty zmenia (aj bez stlačenia NASTAVENIA na 5"), budú nové časy aktívne od budúceho cyklu.

Pre ich okamžitú aktiváciu možno cyklus reštartovať stlačením tlačidla NASTAVENIE na 5": cyklické fungovanie sa od tohto okamihu spustí aktiváciou prvého dávkovania a počítaním naprogramovanej frekvencie.

Manuálne otváranie ventilov

Stlačte tlačidlo NASTAVENIE, kým neprejdete do polohy MANUÁLNY; stlačením tlačidla "▲" aktivujete cyklus otvárania ventilu podľa nastavenej doby dávkovania (10" alebo 20"). Manuálne otváranie ventilu je možné kedykoľvek prerušiť stlačením tlačidla "▼". Manuálne otvorenie ventilu je signalizované postupným blikaním LED diódy INTERVAL a nemení naprogramovaný prevádzkový cyklus. Počas naprogramovaného otvorenia nie je možné použiť funkciu manuálneho ovládania ventilu.

Poznámka: Po dokončení programovania priskrutkujte späť priehľadný ochranný kryt, aby bola zaistená vodotesnosť ovládača.

Poznámka: LED dióda svieti nepretržite, kým sa nezapne automatický prevádzkový cyklus, ktorý je signalizovaný blikaním LED diód.

Poznámka: Po 120 sekundách nečinnosti tlačidla sa LED diódy vypnú (uložené programovanie

však zostane aktívne). Pre opätovné rozsvietenie LED diód je potrebné stlačiť tlačidlo NASTAVENIE. Poznámka: Opakovaným stlačením tlačidla NASTAVENIE je možné cyklicky zobrazovať interval otvárania ventilu, dobu trvania otvárania ventilu a polohu MANUÁLNY.

Správanie systému s vybitou batériou

V prípade vybitia batérie systém okamžite uzavrie ventil, zastaví cyklické fungovanie, zablokuje funkcie a LED dióda batérie začne blikať v intervale každé 2 sekundy. Ovládač zostane v tomto stave až do výmeny batérie. Po výmene batérie je nutné AUTOMATICKÚ SÚPRAVU znova naprogramovať. Batériu zlikvidujte v súlade s platnými predpismi.

Vyhlasenie o zhode

K-MATIC je vyrobený v súlade s týmito európskymi smernicami: CE/DM 25/2012 – technické ustanovenia týkajúce sa zariadení na úpravu vody určenej na ľudskú spotrebu. 2014/35/ EÚ – smernica o nízkom napätí.

Záruka

Uchovajte si štítok na krabici na identifikáciu výrobku. Použité záručné podmienky sú v súlade so smernicou EEC 85/374 pre krajiny EÚ. V krajinách mimo EÚ sa na výrobok vzťahuje obmedzená záruka po dobu 12 mesiacov od dátumu nákupu doloženého bežným dokladom o kúpe. Reklamácie je potrebné uplatniť písomne na predajnom mieste, alebo na adrese Atlas Filtri S.r.l., Via Pierobon, 32 – 35010 Limena, Taliansko. Zákazník musí: uviesť výrobok, miesto a dátum nákupu, ponúknuť výrobok na prehliadku, preukázať príčinnú súvislosť medzi chybou a škodou. Pre riešenie všetkých prípadných sporov si výrobca zvolil súd v Padove v Taliansku s aplikáciou talianskeho práva.

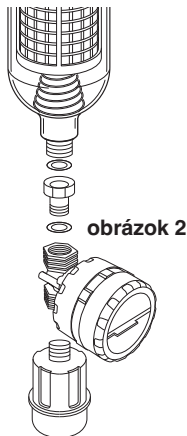



Poštovani kupče, čestitamo Vam na odabiru ovog proizvoda **ATLAS FILTRI** proizvedenog u Italiji. Pročitajte i pažljivo čuvajte ovaj dokument koji će Vam pomoći cijeliti i služiti se proizvodom na najbolji način.

K-MATIC je električni ventil s otvaranjem koje se može programirati i koji omogućava automatsko obavljanje pranja filtera opremljenih odvodom s priključkom s navojem BSPP M od 1/2".

Tehničke značajke:

- Priključci ULAZ/IZLAZ 1/2" BSPP F
- Maksimalni radni tlak: 8,3 bara
- Minimalni radni tlak: 1,8 bara
- Maksimalna radna temperatura: 45 °C
- Minimalna radna temperatura: 4 °C

Materijali:

- Tijelo vremenskog programatora: ABS
- Ventil: PA66

K-MATIC se može primijeniti na seriju filtera sa samostalnim čišćenjem HYDRA i na seriju filtera s odvodom PLUS S 3P BX i CX, DP S i DP S DS, K DP S i DP BIG S.

K-MATIC je opremljen vremenskim programatorom koji je zadužen za uključivanje ciklusa električnog ventila na dva načina:

- Ručni
 - Automatski, pri svakom postavljenom vremenskom intervalu i cijelo vrijeme trajanja postavljenog otvaranja. U automatskom načinu, vremenski interval između dva otvaranja ventila i trajanje svakog pojedinačnog otvaranja se mogu programirati sljedećim opcijama. Vremenski interval: 12h-24h-7-15-30 dana Trajanje: 10 ili 20"
- Iza svakog otvaranja ventila slijedi drugo otvaranje fiksno određeno u trajanju od 3".

PRIKLJUČAK K-MATIC NA ODVOD ČAŠICE (slika 2)

- Priključiti **K-MATIC** na odvod čašice pomoću okretno spojke od mjedi koja se nalazi u pakiranju.
- Poslužiti se dvjema zelenim brtvama koje su dio opreme i staviti ih između čašice i okretno spojke i između ove potonje i ventila **K-MATIC**.
- Zavrnuti najprije spojku na K-MATIC i potom ventil **K-MATIC** na odvod čašice. Pomoću okretno matice od mjedi, ventil **K-Matic** se može usmjeriti u skladu s vlastitim potrebama.
- Pomoću PTFE trake, zavrnuti lijevak odvoda ili držač crijeva u donje ležište s navojem ventila **K-MATIC**.

HIDRAULIČNE PROVJERE I PUŠTANJE U RAD

Završiti operacije ugradnje i priključivanja odvoda filtra i obaviti sljedeće postupke:

- provjeriti da nema hidrauličnog propuštanja, postupnim otvaranjem ulazne vode u filter;
- provjeriti da je **K-MATIC** ispravno smješten na način da ne ometa operacije redovnog održavanja filtra;
- provjeriti da je odvodna cijev stabilno pričvršćena na ventil **K-MATIC** i da voda ne može izlaziti tijekom operacija čišćenja filtera: priključiti na lijevak za odvodnju ili na nosač crijeva koji se nalazi na dnu čašice filtera, crijevo od platnene gume koje je prikladno pričvršćeno obujmicom i usmjeriti ga prema odvodu (vidi slike 3 i 4). Odvodna točka mora biti na nižoj visini od visine odvodnog lijevka ili držača crijeva. Duljina crijeva od platnene gume ne smije biti veća od 2 metra.

POZOR: izbjegavati savijanja i gušenja crijeva od platnene gume: mogli bi prouzročiti protutlak na odvodu i dalje neispravnosti u radu.

- provjeriti jesu li potrebni, prisutni i učinkoviti mogući uređaji za zaštitu od poplava;
- provjeriti je li prisutan odvod prikladnih dimenzija i povremeno provjeravati stanje začepljenosti;
- provjeriti podudaranje sustava i eventualnih standarda ili lokalnih preporuka;

PRIPREMA VENTILA K-MATIC

PAŽNJA: postavljanje vremenskog programatora se mora obavljati suhim rukama.

Shema ventila **K-MATIC**

1. Tipka **POSTAVLJANJE**: omogućava kretanje među funkcijama
2. 3. Tipke sa strelicama: omogućuju odabir raznih opcija
4. Led svjetlo **RUČNO**: kad je uključeno, omogućava ručno uključivanje ventila
5. Led svjetlo „10 sek“ ili „20 sek“: označava trajanje otvaranja ventila
6. Led svjetlo **INTERVAL**: kad je uključeno, omogućava odabir vremenskog intervala između dva otvaranja ventila
7. Led svjetla koja označuju vremenski interval između dva otvaranja odabranog ventila
8. Led svjetlo **BATERIJA**: označava da je baterija prazna

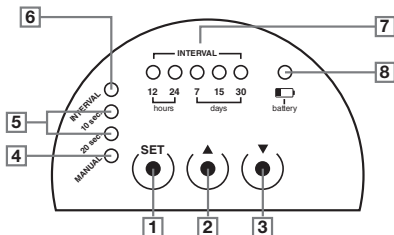

- Odvrnuti zaštitni prozirni poklopac i pristupiti dijelu s baterijama/tipkama za programiranje
- Otvoriti kućište baterije (1), izvući poklopac koji se nalazi na donjoj polovici prednjeg dijela programatora (slika 1)

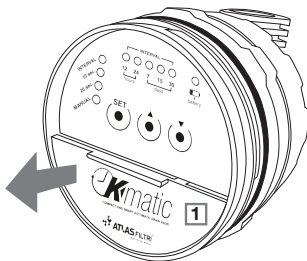

slika 1

- Staviti pravokutnu bateriju od 9V tipa 6LR61 (baterija nije uključena u pakiranje). Odmah nakon unošenja baterije, uključuje se slijed svih led svjetala koja se nalaze na upravljačkoj ploči; također se aktiviraju dva impulsa za zatvaranje ventila. Nakon toga, sustav se postavlja na **INTERVAL**, prikazuje učestalost (interval između dva pranja) od „12 sati“ i automatski ciklus rada je isključen (centralna jedinica u stanju pripravnosti): kad je sustav u ovom stanju, moguće je programirati samo vremena i aktivirati opskrbu ručno.

PROGRAMIRANJE AUTOMATSKOG RADA

K-MATIC se može programirati postavljanjem intervala između otvaranja ventila (može se odabrati između 12h, 24h, 7, 15, 30 dana) i trajanja otvaranja ventila (10" ili 20"); kad su led svjetla INTERVAL i 12g uključena, obaviti sljedeće:

- Uzastopno pritisnuti tipku „▲” ili „▼” radi odabira intervala između dva otvaranja ventila
- Pritisnuti POSTAVLJANJE radi potvrđivanja odabira; K-MATIC se postavlja na „10 sek”
- Pritisnuti „▲” ili „▼” za odabir trajanja otvaranja ventila (10 sek ili 20 sek)
- Pritisnuti POSTAVLJANJE. **K-MATIC** se stavlja na RUČNO; pritisnuti tipku POSTAVLJANJE i držati je pritisnuto u trajanju od 5" radi spremanja programiranja i pokrenuti prvi ciklus pranja. Ako je programiranje ispravno spremjeno, led svjetlo INTERVAL treperi i fiksno led svjetlo označava programirani prethodno postavljeni interval između dva pranja. Obavlja se prvo otvaranje ventila i počinje odbrojavanje vremena cikličkog rada ventila **K-MATIC**.

Izmjena Automatskog programiranja

Moguće je izmijeniti vremena intervala između dva otvaranja ventila i trajanja već programiranih otvaranja u svakom trenutku; u slučaju izmjene vrijednosti (također bez pritiskanja POSTAVLJANJA u trajanju od 5"), nova vremena će biti aktivna od ciklusa koji slijedi.

Kako bi vremena bila odmah aktivna, moguće je ponovno pokrenuti ciklus pritiskanjem u trajanju od 5" na tipku POSTAVLJANJE: ciklički rad će krenuti od ovog trenutka s uključivanjem prve opskrbe i brojanja programirane učestalosti.

Ručno otvaranje ventila

Pritisnuti tipku POSTAVLJANJE sve dok se ne dostigne pozicija RUČNO; pritiskanjem na tipku „▲” aktivira se ciklus otvaranja ventila ovisno o postavljenom vremenu opskrbe (10" ili 20"). Ručno otvaranje ventila se može prekinuti u svakom trenutku, pritiskom na tipku „▼”. Ručno otvaranje ventila označeno je sekvencijalnim treperenjem led svjetala INTERVAL i ono ne mijenja programirani ciklus rada. Nije moguće koristiti ručnu kontrolnu funkciju ventila tijekom programiranog otvaranja.

Napomena: Na kraju operacija programiranja, ponovno zavrnuti zaštitni prozirni poklopac kako bi se osigurala nepropusnost vremenskog programatora.

Napomena: Led svjetla se uključuju i gore neprekidno sve dok se ne uključi automatski rad, kojeg označava treperenje led svjetala.

Napomena: Led svjetla se isključuju kad prođe 120 sekundi bez aktivnosti tipki (spremljeno programiranje ostaje, u svakom slučaju, aktivno), i za njihovo ponovno uključivanje, potrebno je pritisnuti tipku POSTAVLJANJE.

Napomena: Uzastopnim pritiskanjem tipke POSTAVLJANJE, moguće je ciklički pregledati interval između otvaranja ventila, trajanje otvaranja ventila i poziciju RUČNO.

Ponašanje sustava kad je baterija prazna

Ako se baterija isprazni, sustav odmah zatvara ventil, zaustavlja ciklički rad, sprječava funkcije i aktivira treperenje led svjetla za bateriju koje treperi u razmaku od 2 sekunde. Programator ostaje u ovom stanju sve dok se baterija ne zamijeni. Nakon zamjene baterije, potrebno je ponovno obaviti programiranje AUTOMATSKOG KOMPLETA. Odložiti bateriju u skladu s važećim propisima.

Izjava o sukladnosti

Ventil K-MATIC je izrađen u skladu sa sljedećim europskim direktivama:

EZ / DM 25/2012 - Tehničke odredbe koje se odnose na opremu za obradu vode namijenjenu za ljudsku potrošnju.
2014/35/EU - Direktiva o niskonaponskoj opremi.

Jamstvo

Čuvati naljepnicu na kutiji radi identifikacije proizvoda. Uvjeti jamstva koji se primjenjuju su oni iz Direktive EEZ 85/374 za zemlje EU-a. Za zemlje izvan EU-a, proizvod je pokriven ograničenim jamstvom od 12 mjeseci od datuma kupnje koji se potvrđuje urednim računom. Zahtjevi za odštetu se moraju uputiti pisanim putem prodajnom mjestu ili na adresu društva Atlas Filtri S.r.l., Via Pierobon, 32 - 35010 Limena, Italija. Oštećena osoba mora: navesti proizvod, mjesto, datum kupnje; ponuditi proizvod na uvid; dokazati uzročnu vezu između greške i štete. Za sve sporove, proizvođač određuje sudsku nadležnost Suda u Padovi, Italija, i primjenu talijanskih zakona.

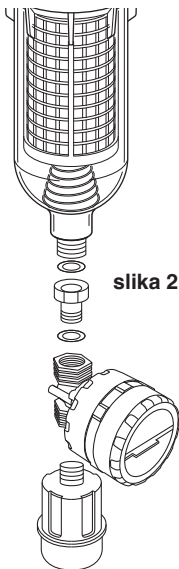

slika 2

slika 3

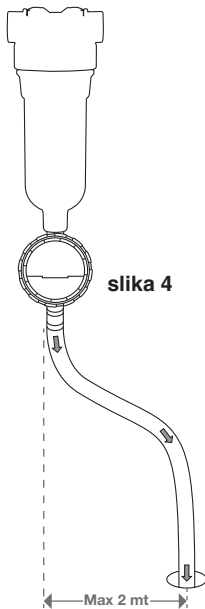
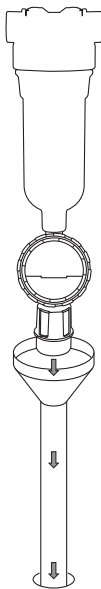

slika 4

Stimate Client, vă felicităm că ați ales acest produs **ATLAS FILTRI** fabricat în Italia. Vă rugăm să citiți și să păstrați cu atenție acest document, deoarece vă va ajuta să apreciați și să utilizați cât mai bine produsul.

K-MATIC este o electrovalvă cu deschidere programabilă care permite spălarea automată a filtrelor prevăzute cu conexiune filetată BSPP M de ½”.

Caracteristici tehnice:

- Conexiuni IN/OUT ½” BSPP F
- Presiune max de funcționare: 8,3 bari
- Presiune min de funcționare: 1,8 bari
- Temperatura max de funcționare: 45 °C
- Temperatura min de funcționare: 4 °C

Materiale:

- Corp timer: ABS
- Supapă: PA66

K-MATIC este aplicabil pentru seria de filtre cu autocurățare HYDRA și pentru seria de filtre cu evacuare PLUS S 3P BX și CX, DP S și DP S DS, K DP S și DP BIG S.

K-MATIC este prevăzut cu un timer programabil care acționează electrovalva ciclic în două moduri:

- Manual
- Automat, la fiecare interval de timp stabilit și pe durata de deschidere setată. În modul automat, intervalul dintre două deschideri ale supapei și durata fiecărei deschideri în parte sunt programabile cu următoarele opțiuni.

Interval: 12h-24h-7-15-30 zile Durată: 10 sau 20”

Fiecare deschidere a supapei este urmată de o a doua deschidere cu o durată fixă de 3”.

CONECTAREA K-MATIC LA EVACUAREA RECIPIENTULUI (figura 2)

- Conectați K-MATIC la evacuarea recipientului folosind racordul rotativ din alamă inclus în ambalaj.
- Folosiți cele două garnituri verzi din dotare, introducându-le între recipient și racordul rotativ și între acesta din urmă și **K-MATIC**.
- Înșurubați mai întâi racordul pe **K-MATIC** și apoi **K-MATIC** pe evacuarea recipientului. Utilizând piulița rotativă din alamă, puteți orienta K-Matic pentru a se potrivi nevoilor dumneavoastră.
- Cu ajutorul benzii PTFE, înșurubați pâlnia de evacuare sau conectorul de furtun în locașul filetat inferior al **K-MATIC**.

VERIFICĂRI HIDRAULICE ȘI PUNERE ÎN FUNCȚIUNE

După ce ați finalizat operațiunile de instalare și de conectare a evacuării filtrului, efectuați următoarele proceduri:

- verificați să nu existe pierderi hidraulice, deschizând treptat apa de intrare în filtru;
- verificați **K-MATIC** să fie poziționat corect, astfel încât să nu obstrucționeze operațiunile de întreținere ordinară a filtrului;
- verificați tubulatura de evacuare să fie bine fixată la **K-MATIC** și să nu se poată scurge apă din ea în timpul operațiunii de curățare a filtrului; conectați la pâlnia de scurgere sau la conectorul de furtun situat la baza recipientului filtrului

un furtun din cauciuc pânzat, fixat corespunzător cu un colier și dirijați-l către evacuare (vezi figura 3 și 4). Punctul de evacuare trebuie să se afle la o înălțime mai mică decât cea a pâlniei de evacuare sau a conectorului de furtun. Lungimea furtunului de cauciuc pânzat nu trebuie să depășească 2 metri.

ATENȚIE: evitați îndoiturile și ștrangulările furtunului din cauciuc pânzat: acestea ar putea genera contrapresiuni la evacuare, cu consecința unei funcționări defectuoase.

- verificați necesitatea, prezența și eficiența eventualelor dispozitive anti-inundație;
- asigurați-vă că există un sistem de evacuare de dimensiuni adecvate și verificați periodic gradul de înfundare al acestuia;
- verificați dacă instalația este conformă cu eventualele standarde sau recomandări locale;

PREGĂTIREA K-MATIC

ATENȚIE: Setarea programatorului trebuie efectuată cu mâinile uscate.

Schema K-MATIC

1. Tasta SET: permite navigarea între funcții
2. 3. Tastele săgeată: permit selectarea diferitelor opțiuni
4. Ledul MANUAL: când este aprins, permite acționarea manuală a supapei
5. Ledul „10 sec” sau „20 sec”: indică durata de deschidere a supapei
6. Ledul INTERVAL: atunci când este aprins, permite selectarea intervalului de timp dintre două deschideri ale supapei
7. Ledurile care indică intervalul de timp dintre două deschideri ale supapei selectate
8. Ledul BATTERY: indică nivelul scăzut al bateriei

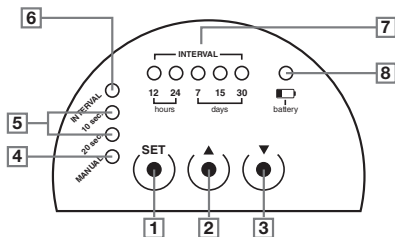

- Desfaceți capacul de protecție transparent și accesați compartimentul bateriilor/tastelor de programare

- Deschideți compartimentul bateriei (1) înlăturând capacului situat în jumătatea inferioară a părții frontale a programatorului (figura 1)

- Introduceți o baterie dreptunghiulară de 9V de tip 6LR61 (bateria nu este inclusă în pachet). Imediat după introducerea bateriei, toate ledurile de pe panoul de comandă se aprind în succesiune; sunt activate de asemenea și două impulsuri de închidere a supapei.

Ulterior, sistemul se comută pe INTERVAL, afișează frecvența (intervalul dintre două spălări) de



figura 1

„12 ore” și ciclul de funcționare automată este dezactivat (centrala în stand-by): cu sistemul în această stare, este posibilă doar programarea timpului și activarea distribuției manuale.

PROGRAMAREA FUNCȚIONĂRII AUTOMATE

K-MATIC poate fi programat setând intervalului dintre deschiderile supapei (se poate alege între 12h, 24h, 7, 15, 30 de zile) și durata deschiderii supapei (10” sau 20”); pornind de la poziția cu ledurile INTERVAL și 12h aprinse, procedați după cum urmează:

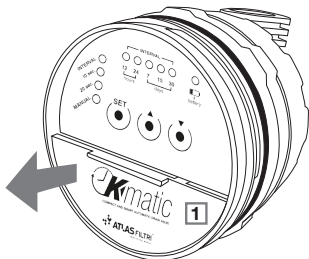
- Apăsăți în mod repetat tasta “▲” sau “▼” pentru a alege intervalul dintre două deschideri ale supapei
- Apăsăți SET pentru a confirma selecția; **K-MATIC** se comută pe „10 sec”
- Apăsăți “▲” sau “▼” pentru a alege durata de deschidere a supapei (10 sec sau 20 sec)
- Apăsăți SET. **K-MATIC** se comută pe MANUAL; apăsați butonul SET timp de 5” pentru a salva programarea și pentru a porni primul ciclu de spălări.

În cazul în care programarea a fost salvată corect, ledul INTERVAL se aprinde intermitent, iar ledul fix indică intervalul programat între două spălări setat anterior. Se efectuează prima deschidere a supapei și începe numărătoarea timpului pentru funcționarea ciclică a **K-MATIC**.

Modificarea Programării Automate

Este posibil să modificați în orice moment intervalele de timp dintre două deschideri ale supapei și durata de deschidere deja programate; dacă valorile sunt modificate (chiar și fără a apăsa SET timp de 5”), noii timpi vor fi activi începând cu următorul ciclu.

Pentru ca aceștia să fie activi imediat, este posibilă repornirea ciclului apăsând tasta SET timp de 5”: din acest moment, funcționarea ciclică va începe cu activarea primei distribuiri și cu contorizarea frecvenței programate.

Deschiderea manuală a supapei

Apăsăți tasta SET până când ajungeți la poziția MANUAL; apăsarea tastei “▲” activează un ciclu de deschidere a supapei în funcție de timpul de distribuire setat (10” sau 20”). Deschiderea manuală a supapei poate fi întreruptă în orice moment prin apăsarea tastei “▼”. Deschiderea manuală a supapei este indicată prin aprinderea intermitentă în secvență a ledului INTERVAL și nu afectează ciclul de funcționare programat. Nu este posibilă utilizarea funcției manuale de

control al supapei în timpul unei deschideri programate.

Notă: La finalul operațiunilor de programare, strângeți la loc capacul de protecție transparent pentru a asigura impermeabilitatea sistemului de programare.

Notă: Ledurile se aprind fix până la activarea ciclului automat de funcționare, care este indicat prin aprinderea intermitentă a ledurilor.

Notă: Ledurile se sting după 120 de secunde de inactivitate a tastelor (programarea salvată rămâne în orice caz activă); pentru a reporni ledurile, trebuie apăsată tasta SET.

Notă: Prin apăsarea repetată a tastei SET, este posibilă afișarea ciclică a intervalului dintre deschiderile supapei, a duratei de deschidere a supapei și a poziției MANUAL.

Comportamentul sistemului când bateria este descărcată

În cazul în care bateria este descărcată, sistemul închide imediat supapa, oprește funcționarea ciclică, dezactivează funcțiile și activează aprinderea intermitentă a ledului battery cu o aprindere intermitentă la fiecare 2 secunde. Programatorul rămâne în această stare până la înlocuirea bateriei. După înlocuirea bateriei, este necesară reprogramarea KIT-ului AUTO.

Eliminați bateria în conformitate cu reglementările în vigoare.

Declarație de Conformitate

K-MATIC este construit în conformitate cu următoarele directive europene:

CE / DM 25/2012 - Dispozițiile tehnice privind echipamentele pentru tratarea apei destinate consumului uman.
2014/35/UE - Directiva Joasă Tensiune.

Garanție

Păstrați eticheta ambalajului pentru a identifica produsul. Termenii de garanție aplicați sunt cei incluși în Directiva CEE 85/374 pentru țările UE. Pentru țările din afara UE produsul este acoperit de garanție limitată timp de 12 luni de la data achiziționării demonstrată prin chitanță. Cererile de despăgubire trebuie trimise în scris la punctul de vânzare - sau la Atlas Filtri S.r.l., Via Pierobon, 32 - 35010 Limena, Italia. Partea prejudiciată trebuie: să indice produsul, locul, data achiziționării; să ofere produsul în viziune; să dovedească legătura de cauzalitate dintre defect și prejudiciu. Pentru orice diferend producătorul alege ca instanță competentă Tribunalul din Padova, Italia, cu aplicarea legislației italiene.



figura 2

figura 3

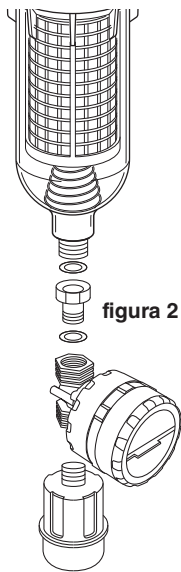

figura 4

Max 2 mt

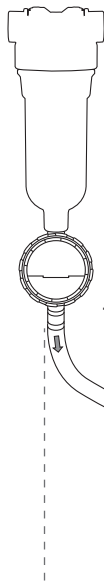
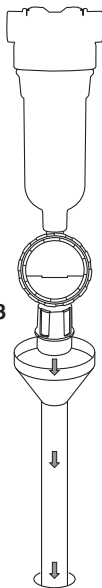

Değerli Müşterimiz, İtalya'da üretilen **ATLAS FILTRİ**'nin bu ürününü seçtiğiniz için sizi tebrik ederiz. Lütfen bu belgeyi dikkatlice okuyun ve saklayın, çünkü ürünü en iyi şekilde kullanmanıza ve üründen en yüksek faydayı sağlamanıza yardımcı olacaktır.

K-MATIC, ½ inç'lik BSPP M dişli bağlantılı bir tahliye ile donatılmış filtrelerin otomatik olarak yıkanmasını sağlayan programlanabilir açıklığa sahip bir solenoid valftir.

Teknik özellikler:

- GİRİŞ/ÇIKIŞ bağlantıları ½" BSPP F
- Maks. çalışma basıncı: 8,3 bar
- Min. çalışma basıncı: 1,8 bar
- Maks. çalışma sıcaklığı: 45 °C
- Min. çalışma sıcaklığı: 4 °C

Malzemeler:

- Zamanlayıcı gövdesi: ABS
- Valf: PA66

K-MATIC, HYDRA kendi kendini temizleyen filtre serisi ve PLUS S 3P BX ve CX, DP S ve DP S DS, K DP S ve DP BIG S egzoz filtresi serileri için geçerlidir.

K-MATIC, solenoid valfi iki modda çevrimsel olarak çalıştırın programlanabilir bir zamanlayıcıya sahiptir:

• Manuel

• Otomatik: ayarlanan her zaman aralığında ve ayarlanan açma süresi boyunca. Otomatik modda, iki valf açılışı arasındaki aralık ve her bir açılışın süresi aşağıdaki seçeneklerle programlanabilir.

Aralık: 12 saat-24 saat-7-15-30 gün Süre: 10 veya 20"

Valfin her açılışını 3" sabit süreli ikinci bir açılış takip eder.

K-MATIC'İN BARDAK TAHLİYESİNE BAĞLANMASI (şekil 2)

- Paketteki pirinç döner bağlantı parçasını kullanarak K-MATIC'i bardak tahliyesine bağlayın.
- Verilen iki yeşil contayı bardak ile döner rekor arasına ve diğerini döner rekor ile K-MATIC arasına yerleştirerek kullanın.
- Önce rekoru K-MATIC'e vidalayın ve ardından K-MATIC'i bardak tahliyesine takın. Pirinç döner somun kullanılarak K-Matic'i ihtiyaçlarına göre ayarlamak mümkündür.
- PTFE bant yardımıyla tahliye hunisini veya hortum tutucuya K-MATIC'in alt dişi yuvasına vidalayın.

HİDROLİK KONTROLLERİ VE DEVREYE ALMA

Filtre tahliyesinin montajını ve bağlantısını tamamladıktan sonra aşağıdaki prosedürleri uygulayın:

- Filtreye su girişini kademeli olarak açarak su sızıntısı olup olmadığını kontrol edin;
- K-MATIC** 'in olağan filtre bakım işlemlerini engellemeyecek şekilde doğru konumlandırıldığını kontrol edin;
- tahliye hortumlarının

K-MATIC 'e sıkıca sabitlendiğini ve filtre temizleme işlemi sırasında su sızmadığını kontrol edin: filtre bardağı tabanındaki tahliye hunisine veya hortum tutucuya bir bez kauçuk hortum bağlayın, bir kelepçe ile uygun şekilde sabitleyin ve gidere yönlendirin (bkz. şekil 3 ve 4). Tahliye noktası, tahliye hunisinden veya hortum tutucudan daha aşağıda bir yükseklikte olmalıdır. Bez kauçuk hortumun uzunluğu 2 metreyi geçmemelidir.

DİKKAT: bez kauçuk hortumda bükülmeleri ve katlanmaları önleyin: bunlar egzozda karşı basınçlar oluşturabilir ve sonuçta arıza meydana gelebilir.

- her türlü sel önleyici cihazın gerekliliğini, varlığını ve etkinliğini kontrol edin;
- giderin ölçülerinin yeterli olduğundan emin olun ve tıkanma durumunu periyodik olarak kontrol edin;
- kurulumun tüm yerel standartlara veya yönergelere uygun olup olmadığını kontrol edin;

K-MATIC'İN HAZIRLANMASI

DİKKAT: programlayıcının ayarı kuru ellerle yapılmalıdır.

K-MATIC Şeması

1. SET tuşu: işlevler arasında gezinmeyi sağlar
2. 3. Ok tuşları: çeşitli seçeneklerin seçilmesini sağlar
4. MANUEL LED: yandığında valfin manuel olarak çalıştırılmasını sağlar
5. Led "10 sn" veya "20 sn": valf açılma süresini gösterir
6. ARALIKLI LED'i: yandığında, iki valf açıklığı arasındaki zaman aralığının seçilmesini sağlar
7. Seçilen iki valf açıklığı arasındaki zaman aralığını gösteren LED'ler
8. PİL LED'i: pilin zayıf olduğunu gösterir

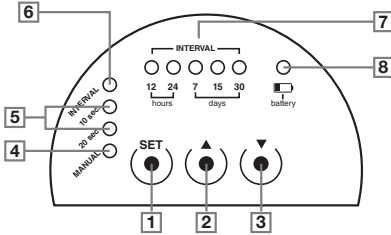

- Şeffaf koruyucu kapağı sökün ve pil bölümüne/programlama tuşlarına erişin
- Kontrol ünitesinin ön tarafının alt yarısında bulunan kapağı çıkararak pil bölümünü (1) açın (şekil 1)

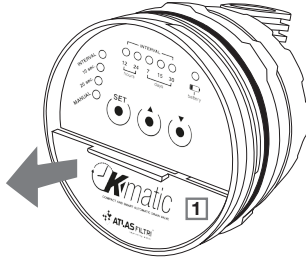

şekil 1

- 6LR61 tipi bir 9V dikkörtgen pil yerleştirin (pil pakete dahil değildir). Pil açıldıktan hemen sonra, kontrol panelindeki tüm LED'ler sırayla yanar; valf kapatma için iki darbe de etkinleştirilir. Sistem daha sonra INTERVAL'e geçer, "12 saat" sıklığını (iki yıkama arasındaki aralık) gösterir ve otomatik çalışma çevrimi kapatılır (kontrol ünitesi stand-by'da): sistem bu durumdayken, yalnızca manuel modda zamanları programlamak ve dağıtımı etkinleştirmek mümkündür.

OTOMATİK ÇALIŞMANIN PROGRAMLANMASI

K-MATIC, valf açıklıkları arasındaki aralığı (12 saat, 24 saat, 7, 15, 30 gün arasında seçim yapmak mümkündür) ve valf açıklığının süresi (10" veya 20") ayarlanarak programlanabilir; INTERVAL LED'i ve 12 saat yanan konumdan başlayarak aşağıdaki şekilde ilerleyin:

- İki valf açıklığı arasındaki aralığı seçmek için "▲" veya "▼" tuşuna art arda basın
- Seçimi onaylamak için SET tuşuna basın; **K-MATIC** "10 sec" üzerine gelir
- Valf açılma süresini (10 sn. veya 20 sn.) seçmek için "▲" veya "▼" tuşuna basın.
- SET tuşuna basın. **K-MATIC** MANUEL'e geçer; programlamayı kaydetmek ve ilk yıkama çevrimini başlatmak için SET tuşuna 5" basın.

Programlama doğru şekilde kaydedilmişse, ARALIK LED'i yanıp söner ve sabit LED önceden ayarlanmış iki yıkama arasındaki programlanmış aralığı gösterir. Valfin ilk açılması gerçekleşir ve **K-MATIC**'in çevrimsel çalışması için zaman sayımı başlar.

Otomatik Programlamanın Değiştirilmesi

İki valf açılışı arasındaki aralık sürelerini ve önceden programlanmış açma süresini herhangi bir zamanda değiştirmek mümkündür; değerler değiştirilirse (SET tuşuna 5" basmadan bile), yeni süreler bir sonraki çevrimden itibaren etkin olacaktır. Bunları hemen aktif hale getirmek için, SET tuşuna 5" basarak çevrimi yeniden başlatmak mümkündür: çevrimsel çalışma bu andan itibaren ilk dağıtımın etkinleştirilmesi ve programlanan frekansın sayılmasıyla başlayacaktır.

Manuel valf açma

MANUEL konumuna ulaşıncaya kadar SET tuşuna basın;"▲" tuşuna basıldığında, ayarlanan dağıtım süresine (10" veya 20") göre bir valf açma çevrimi etkinleştirilir. Valfin manuel olarak açılması herhangi bir zamanda "▼" tuşuna basılarak durdurulabilir. Valfin manuel olarak açılması ARALIK LED'lerinin sırayla yanıp sönmesiyle gösterilir ve programlanan çalışma çevrimini değiştirmez. Programlanmış bir açma sırasında manuel valf kontrol fonksiyonunu kullanmak mümkün değildir.

Not: Programlama işlemlerinin sonunda, programlayıcının su geçirmez olduğundan emin olmak için şeffaf koruyucu kapağı tekrar vidalayın.

Not: LED'ler, LED'lerin yanıp sönmesiyle gösterilen otomatik çalışma çevrimi devreye girene kadar sabit bir şekilde yanar.

Not: LED'ler 120 saniye boyunca tuş kullanılmadığında kapanır (ancak kayıtlı programlama etkin kalır); LED'leri tekrar açmak için SET tuşuna basılmalıdır.

Not: SET tuşuna tekrar tekrar basarak, valf açma aralığı, valf açma süresi ve MANUAL konumu çevrimsel olarak görüntülenebilir.

Düşük pil sistem davranışı

Pilin zayıflaması durumunda sistem valfi derhal kapatır, çevrimsel çalışmayı durdurur, işlevleri engeller ve pil LED'inin her 2 saniyede bir yanıp sönmesini etkinleştirir. Pili değiştirilene kadar kontrol ünitesi bu durumda kalır. Pili değiştirdikten sonra K-MATIC'in programlanması yeniden yapılmalıdır. Pili yürürlükteki yönetmeliklere göre imha edin.

Uygunluk Beyanı

K-MATIC aşağıdaki Avrupa yönetmeliklerine uygun olarak üretilmiştir:

CE / DM 25/2012 - İnsani tüketim amaçlı suyun arıtılması için kullanılan ekipmanlara ilişkin teknik hükümler. 2014/35/
EU - Alçak Gerilim Yönetmeliği

Garanti

Ürünü tanımlamak için kutu etiketini saklayın. Uygulanan garanti koşulları, AB ülkeleri için 85/374 sayılı EEC Yönetmeliğinde yer alan koşullardır. AB üyesi olmayan ülkeler için ürün, normal bir fişle kanıtlanan satın alma tarihinden itibaren 12 ay boyunca geçerli sınırlı bir garanti kapsamındadır. Tazmin talepleri satış noktasına veya Atlas Filtri S.r.l., Via Pierobon, 32 - 35010 Limena, İtalya adresine yazılı olarak yapılmalıdır. Zarar gören taraf: ürünü, yeri, satın alma tarihini belirtmeli; ürünü incelemeye sunmalı; kusur ve hasar arasındaki nedensel bağı kanıtlamalıdır. Herhangi bir anlaşmazlık için üretici, yetkili mahkeme olarak İtalya, Padova Mahkemesini seçer.

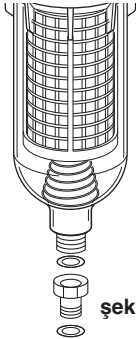

şekil 2

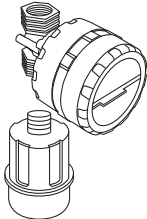

şekil 3

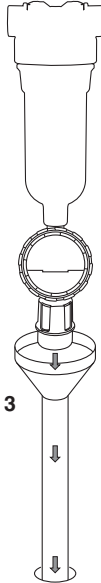

şekil 4

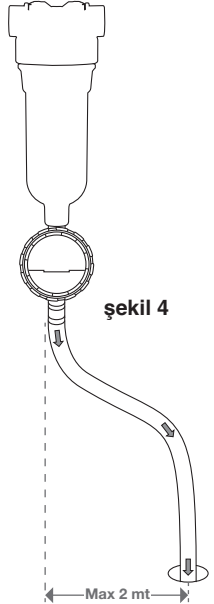



Poštovani kupče, Čestitamo vam na izboru ovog proizvoda kompanije **ATLAS FILTRI** proizvedenog u Italiji. Pažljivo pročitajte i čuvajte ovaj dokument jer će vam pomoći da cenite i na najbolji način koristite proizvod.

K-MATIC je elektromagnetni ventil sa programabilnim otvaranjem koji vam omogućava da automatski operete filtere opremljene odvodom sa ½" BSPP M navojnim priključkom.

Tehničke karakteristike:

- IN/OUT ½" BSPP F priključci
- Maks. radni pritisak: 8,3 bara
- Min. radni pritisak: 1,8 bara
- Maks. radna temperatura: 45 °C
- Min. radna temperatura: 4 °C

Materijali:

- Telo tajmera: ABS
- Ventil: PA66

K-MATIC je primenljiv na HIDRA seriju samočišćenih filtera i na PLUS S 3P BX i CX, DP S i DP S DS, K DP S i DP BIG S serije filtera sa odvodom.

K-MATIC ima programabilni tajmer koji ciklično aktivira elektromagnetski ventil na dva načina:

- Ručno
- Automatski, u svakom podešenom vremenskom intervalu i za podešeno trajanje otvaranja. U automatskom režimu, interval između dva otvaranja ventila i trajanje svakog pojedinačnog otvaranja može se programirati pomoću sledećih opcija.

Interval: 12:00-24:00-7-15-30 dana Trajanje: 10 ili 20"

Svako otvaranje ventila je praćeno drugim otvaranjem u fiksnoj trajanju od 3".

POVEZIVANJE K-MATIC-a NA ODVOD POSUDE (slika 2)

- Povežite **K-MATIC** sa odvodom posude pomoću mesingane okretno spojnice koja je uključena u paket.
- Koristite dve isporučene zelene zaptivke, stavljajući ih između posude i okretno spojnice i između ovog drugog i **K-MATIC**-a.
- Prvo zavijte priključak na **K-MATIC**, a zatim **K-MATIC** na izlaz iz posude. Koristeći mesinganu rotirajuću navrtku moguće je podesiti K-Matic prema vašim potrebama.
- Koristeći PTFE traku, zavijte levak za odvod ili držač creva u donje sedište sa navojem **K-MATIC**-a.

HIDRAULIČKE PROVERE I PUŠTANJE U RAD

Nakon završetka ugradnje i povezivanja odvoda filtera, izvršite sledeće postupke:

- proverite da nema hidrauličkih curenja, postepeno otvarajući ulaznu vodu u filter;
 - proverite da li je **K-MATIC** pravilno postavljen kako ne bi ometao uobičajene operacije održavanja filtera;
 - proverite da li je odvodna cev čvrsto pričvršćena na **K-MATIC** i da voda ne može da izađe tokom operacije čišćenja filtera: spojite platnenu gumenu cev koja je prikladno pričvršćena stegom na levak za odvod ili na držač creva koji se nalazi na dnu posude filtera i prenesite je u odvod (pogledajte slike 3 i 4). Tačka odvoda mora biti na nižoj visini od levka za odvod ili držača creva. Dužina platnene gumene cevi ne sme biti veća od 2 metra.
- PAŽNJA:** izbegavajte savijanje i sužavanje platnene gumene cevi: to bi moglo da stvori

protivpritisak na izlazu sa posledičnom neispravnošću.

- proverite potrebu za postojanjem, prisustvo i efikasnost svih uređaja protiv poplava;
- proverite prisustvo odvoda odgovarajuće veličine i periodično proverite začepljenje;
- proverite da li je sistem usklađen sa lokalnim standardima ili preporukama;

PRIPREMA K-MATIC-a

PAŽNJA: podešavanje programatora se mora izvršiti suvim rukama.

Šema K-MATIC-a

1. Taster SET: omogućava vam da se krećete između funkcija
2. 3. Tasteri sa strelicama: omogućavaju vam da izaberete različite opcije
4. Svetleća dioda MANUAL: kada je uključena, omogućava vam da ručno upravljate ventilom
5. Svetleća dioda „10 sekundi“ ili „20 sekundi“: ukazuje na trajanje otvaranja ventila
6. Svetleća dioda INTERVAL: kada je uključena, omogućava vam da izaberete vremenski interval između dva otvaranja ventila
7. Svetleće diode koje označavaju izabrani vremenski interval između dva otvaranja ventila
8. Svetleća dioda BATTERY: ukazuje da je baterija prazna

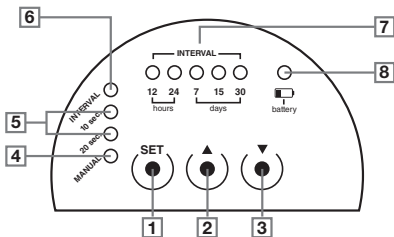

- Odvijte providni zaštitni poklopac i pristupite odeljku za bateriju/tasterima za programiranje
- Otvorite odeljak za baterije (1), neka poklopac koji se nalazi u donjoj polovini prednjeg dela

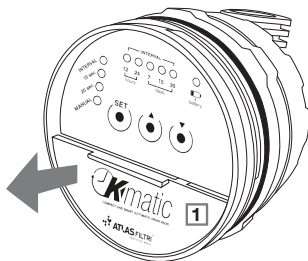

slika 1

programatora sklizne (slika 1)

- Ubacite pravougaonu bateriju od 9 V tipa 6LR61 (baterija nije uključena u paket). Odmah nakon umetanja baterije, sve svetleće diode na kontrolnoj tabli svetle u nizu; aktiviraju se i dva impulsa zatvaranja ventila.

Nakon toga, sistem se postavlja na INTERVAL, prikazuje učestalost (interval između dva pranja) od „12 sati“ i automatski radni ciklus se deaktivira (kontrolna jedinica u stanju pripravnosti): sa sistemom u ovom stanju se mogu samo programirati vremena i aktivirati ručno doziranje.

PROGRAMIRANJE AUTOMATSKOG RADA

K-MATIC se može programirati podešavanjem intervala između otvaranja ventila (može se izabrati između 12:00, 24:00, 7, 15, 30 dana) i trajanja otvaranja ventila (10" ili 20"); počevši od pozicije sa uključenim svetlećim diodama INTERVAL i 12:00, postupite na sledeći način:

- Pritisnite taster „▲“ ili „▼“ više puta da izaberete interval između dva otvaranja ventila
- Pritisnite SET da potvrdite izbor; **K-MATIC** se postavlja na „10 sekundi“
- Pritisnite „▲“ ili „▼“ da odaberete trajanje otvaranja ventila (10 ili 20 sekundi)
- Pritisnite SET. **K-MATIC** se postavlja na MANUAL; pritisnite taster SET za 5" da sačuvate programiranje i započnete prvi ciklus pranja.

Ako je programiranje ispravno sačuvano, svetleća dioda INTERVAL treperi i fiksna svetleća dioda pokazuje prethodno podešeni programirani interval između dva pranja. Izvodi se prvo otvaranje ventila i počinje odbrojanje vremena za ciklično funkcionisanje **K-MATIC**-a.

Izmena automatskog programiranja

Moguće je izmeniti intervale između dva otvaranja ventila i vremena otvaranja koje je već programirano u bilo kom trenutku; ako se vrednosti promene (čak i bez pritiskanja tastera SET za 5"), nova vremena će biti aktivna od sledećeg ciklusa.

Da bi bili odmah aktivni, ciklus se može ponovo pokrenuti pritiskom na taster SET za 5": ciklični rad će početi od tog trenutka sa aktivacijom prvog doziranja i brojanjem programirane učestalosti.

Ručno otvaranje ventila

Pritisnite taster SET dok ne dođete do MANUAL položaja; pritiskom na taster "▲" aktivira se ciklus otvaranja ventila prema podešenom vremenu doziranja (10" ili 20"). Ručno otvaranje ventila može prekinuti u bilo kom trenutku pritiskom na taster "▼". Ručno otvaranje ventila je označeno uzastopnim treptanjem svetlećih dioda INTERVAL i ne menja programirani radni ciklus. Nije moguće koristiti funkciju ručne kontrole ventila tokom programiranog otvaranja.

Beleška: Na kraju operacija programiranja, zavijte providni zaštitni poklopac da biste garantovali vodootpornost programatora.

Beleška: Svetleće diode svetle stalno dok se ne aktivira automatski radni ciklus, što je umesto toga naznačeno treptanjem svetlećih dioda.

Beleška: Svetleće diode se gase nakon 120 sekundi neaktivnosti tastera (sačuvano programiranje ostaje aktivno u svakom slučaju), da bi se svetleće diode ponovo uključile potrebno je pritisnuti taster SET.

Beleška: Uzastopnim pritiskanjem tastera SET moguće je ciklično prikazati interval između otvaranja ventila, trajanje otvaranja ventila i položaj MANUAL.

Ponašanje sistema sa praznom baterijom

U slučaju prazne baterije, sistem odmah zatvara ventil, zaustavlja ciklični rad, blokira funkcije i aktivira treptanje svetleće dioda baterije sa treptanjem svake 2 sekunde. Programator ostaje u tom stanju dok se baterija ne zameni. Nakon zamene baterije, KOMPLET AUTO se mora ponovo programirati. Odložite bateriju u skladu sa važećim propisima.

Deklaracija o usaglašenosti

K-MATIC je izgrađen u skladu sa sledećim evropskim direktivama:

EZ/MD 25/2012 - Tehničke odredbe koje se odnose na opremu za tretman vode namenjene za ljudsku upotrebu.

2014/35/EU – Direktiva o niskom naponu.

Garancija

Sačuvajte oznaku na kutiji da biste identifikovali proizvod. Primenjeni uslovi garancije su oni sadržani u Direktivi EEZ 85/374 za zemlje EU. Za zemlje koje nisu članice EU, proizvod je pokriven ograničenom garancijom u trajanju od 12 meseci od datuma kupovine, što se dokazuje pravilnim računom. Zahtevi za naknadu štete se moraju podneti pismenim putem prodajnom mestu - ili kompaniji Atlas Filtri S.r.l., Via Pierobon, 32 - 35010 Limena, Italija. Oštećeno lice mora: naznačiti proizvod, mesto, datum kupovine; ponuditi proizvod na pregled; dokazati uzročnu vezu između kvara i oštećenja. Za svaki spor, proizvođač bira sud u Padovi, Italija, kao nadležni sud, uz primenu italijanskog zakonodavstva.

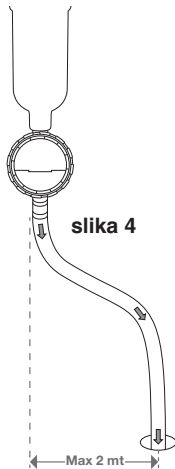
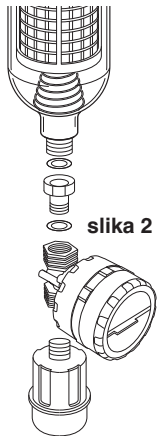



Уважаемый клиент, мы поздравляем вас с тем, что вы выбрали это изделие от **ATLAS FILTRI**, произведенное в Италии. Пожалуйста, внимательно прочитайте и сохраните этот документ, так как он поможет вам оценить и наилучшим образом использовать изделие.

K-MATIC - это электроклапан с программируемым открытием, который позволяет автоматически промывать фильтры, оснащенные резьбовым соединением ½" BSPP M.

Технические характеристики:

- Соединения ВХ/ВЫХ ½" BSPP F
- Макс. рабочее давление: 8,3 бар
- Мин. рабочее давление: 1,8 бар
- Макс. Рабочая температура: 45 °C
- Мин. Рабочая температура: 4 °C

Материалы:

- Корпус таймера: АВС
- Клапан: PA66

K-MATIC применяется для самоочищающихся фильтров серии HYDRA, а также для фильтров с выходом PLUS S 3P ВХ и СХ, DP S и DP S DS, K DP S и DP BIG S.

K-MATIC имеет программируемый таймер, который управляет электроклапаном циклически в двух режимах:

- Ручной
- Автоматический, через каждый установленный интервал времени и в течение установленной продолжительности открытия. В автоматическом режиме интервал между двумя открытиями клапана и продолжительность каждого отдельного открытия программируются с помощью следующих опций.

Интервал: 12ч-24ч-7-15-30 дней Продолжительность: 10 или 20"

За каждым открытием клапана следует второе открытие с фиксированной продолжительностью 3"

ПОДКЛЮЧЕНИЕ K-MATIC К СЛИВУ СТАКАНА (рисунок 2)

- Подсоедините **K-MATIC** к сливному отверстию стакана с помощью латунного поворотного фитинга, входящего в комплект поставки.
- Используйте две зеленые прокладки из комплекта поставки, вставив их между муфтой и поворотным фитингом и между последним и **K-MATIC**.
- Сначала прикрутите фитинг к **K-MATIC**, а затем **K-MATIC** к стакану. С помощью латунной поворотной гайки K-Matic можно поворачивать в соответствии с вашими потребностями.
- Используя тефлоновую ленту, вкрутите сливную воронку или соединитель шланга в нижнее резьбовое гнездо **K-MATIC**.

ГИДРАВЛИЧЕСКИЕ ПРОВЕРКИ И ВВОД В ЭКСПЛУАТАЦИЮ

После завершения операций по установке и подключению слива фильтра, выполните следующее:

- а. убедитесь в отсутствии утечек жидкости, постепенно открывая подачу воды на входе в фильтр;

b. проверьте правильность расположения **K-MATIC**, чтобы он не мешал проведению регламентных работ по обслуживанию фильтра;

c. проверьте, что сливная труба надежно прикреплена к **K-MATIC** и что жесткая вода не может вытекать из нее во время операции очистки фильтра: подсоедините матерчатый резиновый шланг к сливной воронке или патрубку шланга у основания стакана фильтра и подайте его в слив (см. рисунок 3 и 4). Место слива должно располагаться ниже сливной воронки или штуцера под шланг. Длина резинового шланга с тканевой основой не должна превышать 2 метров.

ВНИМАНИЕ: следите, чтобы не было защемлений или перегибов резинового шланга с тканевой основой: это может привести к возникновению обратного давления при сливе с вытекающими неисправностями в работе устройства.

- Проверьте необходимость, наличие и эффективность всех противозатопляющих устройств;

- Убедитесь в наличии слива соответствующего размера и периодически проверяйте его состояние на предмет засорения;

- Убедитесь, что установка соответствует любым местным стандартам или рекомендациям;

ПОДГОТОВКА K-MATIC

ВНИМАНИЕ: Настройку контроллера необходимо выполнять сухими руками.

Схема K-MATIC

1. Кнопка SET: переход между функциями
2. 3. Клавиши со стрелками: позволяют выбирать различные опции
4. Светодиод MANUAL: когда горит, позволяет управлять клапаном вручную
5. Светодиод "10 сек" или "20 сек": указывает время открытия клапана
6. Светодиод INTERVAL: когда горит, позволяет выбрать временной интервал между двумя открытиями клапана
7. Светодиоды, показывающие временной интервал между двумя выбранными открытиями клапана
8. Светодиод BATTERY: указывает на низкий заряд батареи

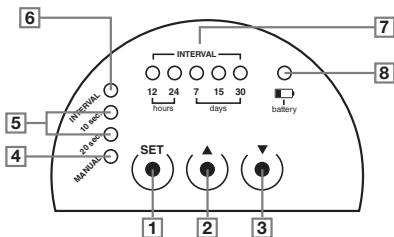

- Открутите прозрачную защитную крышку и получите доступ к батарейному отсеку/кнопкам программирования

- Откройте батарейный отсек (1), сняв крышку, расположенную в нижней половине передней части контроллера (рисунок 1)

- Вставьте прямоугольную батарейку 9 В типа 6LR61 (батарейка не входит в комплект поставки). Сразу после включения батареи последовательно



рисунок 1

загораются все светодиоды на панели управления; также активируются два импульса закрытия клапана.

После этого система переключается в режим INTERVAL, отображает частоту (интервал между двумя промывками) “12 часов” и автоматический рабочий цикл отключается (блок управления в режиме ожидания): при таком состоянии системы возможно только программирование времени и активация ручного дозирования.

ПРОГРАММИРОВАНИЕ АВТОМАТИЧЕСКОЙ РАБОТЫ

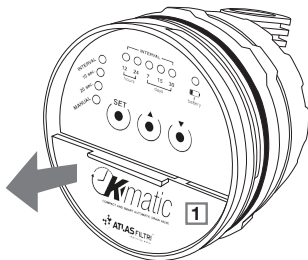
K-MATIC можно запрограммировать, установив интервал между открытиями клапана (можно выбрать между 12ч, 24ч, 7, 15, 30 дней) и продолжительность открытия клапана (10” или 20”); начиная с позиции, где горит светодиод INTERVAL и 12ч, действуйте следующим образом:

- Нажмите “▲” или “▼” несколько раз, чтобы выбрать интервал между двумя открытиями клапана
- Нажмите SET для подтверждения выбора; K-MATIC установит значение 10 сек
- Нажмите “▲” или “▼” для выбора продолжительности открытия клапана (10 сек. или 20 сек.)
- Нажмите SET. **K-MATIC** переключается в режим MANUAL (РУЧНОЙ); нажмите кнопку SET на 5”, чтобы сохранить программирование и запустить первый цикл промывки.

Если программирование было сохранено правильно, светодиод INTERVAL мигает, а фиксированный светодиод показывает запрограммированный интервал между двумя ранее заданными промывками. Происходит первое открытие клапана и начинается отсчет времени для циклической работы K-MATIC.

Изменение автоматического программирования

В любой момент можно изменить время интервала между двумя открытиями клапана и уже запрограммированную продолжительность открытия; если значения изменены (даже

без нажатия кнопки SET в течение 5"), новые времена будут активны со следующего цикла. Чтобы они активировались немедленно, можно перезапустить цикл, нажав кнопку SET на 5": с этого момента начнется циклическая работа с активацией первого дозирования и отсчетом запрограммированной частоты.

Ручное открытие клапана

Нажимайте кнопку SET до достижения положения MANUAL; нажатие кнопки "▲" активирует цикл открытия клапана в соответствии с установленным временем дозирования (10" или 20"). В любой момент можно прервать ручное открытие клапана, нажав кнопку "▼". Ручное открытие клапана обозначается последовательным миганием светодиодов INTERVAL и не изменяет запрограммированный рабочий цикл. Невозможно использовать функцию ручного управления клапаном во время запрограммированного открытия.

Примечание: После завершения программирования прикрутите прозрачную защитную крышку, чтобы обеспечить водонепроницаемость контроллера.

Примечание: Светодиоды горят постоянно, пока не включится автоматический рабочий цикл, о чем свидетельствует мигание светодиодов.

Примечание: Светодиоды выключаются через 120 секунд бездействия клавиш (однако сохраненная программа остается активной); чтобы снова включить светодиоды, необходимо нажать кнопку SET.

Примечание: При многократном нажатии кнопки SET можно циклически отображать интервал открытия клапана, продолжительность открытия клапана и положение MANUAL (ручной режим).

Поведение системы при низком заряде батареи

В случае разряда батареи система немедленно закрывает клапан, останавливает циклическую работу, блокирует функции и активирует мигание светодиодного индикатора батареи со интервалом каждые 2 секунды. Контроллер остается в этом состоянии до замены батареи.

После замены батареи программирование K-MATIC должно быть выполнено заново.

Утилизируйте аккумулятор в соответствии с действующими правилами.

Декларация о соответствии

K-MATIC изготовлен в соответствии со следующими европейскими директивами:

CE / DM 25/2012 - Технические положения, касающиеся оборудования для обработки воды, предназначенной для потребления человеком. 2014/35/EU - Директива по низковольтному оборудованию.

Гарантия

Сохраняйте этикетку коробки для идентификации изделия. Применяемые гарантийные условия соответствуют условиям, содержащимся в Директиве ЕЭС 85/374 для стран ЕС. Для стран, не входящих в ЕС, изделие покрывается гарантией на 12 месяцев со дня приобретения, указанного в чеке. Заявка на компенсацию должна быть подана в письменном виде в место продажи - или направлена в компанию Atlas Filtri srl, по адресу: Via Pierobon, 32 - 35010 Limena, Италия. Потерпевший должен: указать изделие, место, дату приобретения, передать рассматриваемое изделие; доказать причинно-следственную связь между дефектом и повреждением. Любые споры между производителем должны решаться в компетентном суде г. Падуа, в Италии, с применением итальянского законодательства.



рисунок 3



рисунок 4



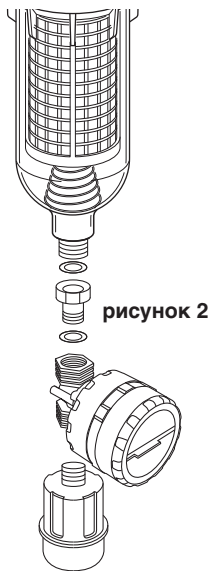

Шановний Замовник, вітаємо Вас з вибором даного продукту від компанії **ATLAS FILTRI** італійського виробництва. Будь ласка, уважно прочитайте та зберігайте цей документ, оскільки він допоможе Вам оцінити та найкращим чином використати продукт.

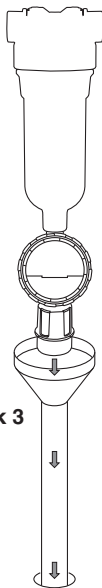
K-MATIC - це електромагнітний клапан з програмованим відкриттям, який забезпечує автоматичне промивання фільтрів, оснащених різьбовим з'єднанням ½" BSPP M.

Технічні характеристики:

- Підключення IN/OUT ½" BSPP F
- Максимальний робочий тиск: 8,3 бар
- Мінімальний робочий тиск: 1,8 бар
- Максимальна робоча температура: 45 °C
- Мінімальна робоча температура: 4 °C

Матеріали:

- Корпус таймера: ABS
- Клапан: PA66

K-MATIC застосовується для самоочисних фільтрів серії HYDRA та фільтрів серії PLUS S 3P BX і CX, DP S і DP S DS, K DP S і DP BIG S, а також для фільтрів для вихлопних газів.

K-MATIC має програмований таймер, який управляє електромагнітним клапаном циклічно в двох режимах:

- Ручний
- Автоматичний, через кожний встановлений інтервал часу та на встановлену тривалість відкриття. В автоматичному режимі інтервал між двома відкриттями клапана і тривалість кожного окремого відкриття програмуються з наступними параметрами.

Інтервал: 12 год.-24 год. -7-15-30 днів. Тривалість: 10 або 20"

За кожним відкриттям клапана слідує друге відкриття з фіксованою тривалістю 3"

ПІДКЛЮЧЕННЯ K-MATIC ДО РОЗРЯДНИКА СКЛА (малюнок 2)

- Підключіть K-MATIC до зливного бачка тумблера за допомогою латунного поворотного фітинга з комплекту поставки.
- Використовуйте дві зелені прокладки з комплекту поставки, вставивши їх між розтрубом і поворотним фітингом, а також між останнім і **K-MATIC**.
- Спочатку прикрутіть фітинг до **K-MATIC**, а потім **K-MATIC** до розетки. За допомогою латунної поворотної гайки K-Matic можна повертати відповідно до ваших потреб.
- За допомогою фторопластової стрічки вкрутіть зливу воронку або з'єднувач шлангу в нижнє різьбове гніздо **K-MATIC**.

ГІДРАВЛІЧНІ ПЕРЕВІРКИ ТА ВВЕДЕННЯ В ЕКСПЛУАТАЦІЮ

Після завершення установки і підключення фільтра зливу виконайте наступні процедури:

- а. Переконайтеся у відсутності гідравлічних витоків, поступово відкриваючи вхідну воду в фільтр;
- б. Переконайтеся, що **K-MATIC** правильно встановлений, щоб не заважати проведенню планових операцій з технічного обслуговування фільтра;

с. перевірте, чи надійно прикріплено дренажну трубу

до **K-MATIC** і з нього не витікає вода під час очищення фільтра: під'єднайте тканинний гумовий шланг до зливної воронки або насадки шлангу в основі чаші фільтра, належним чином закріплений хомутом, і підведіть його до сливу (див. рис. 3 і 4). Точка сливу повинна знаходитися на меншій висоті, ніж зливна воронка або наконечник шлангу. Довжина брезентового гумового рукава не повинна перевищувати 2 метри.

УВАГА: уникайте перегинів і звужень брезентового гумового шлангу: це може призвести до виникнення протитиску у вихлопній системі і, як наслідок, до несправності.

- перевірте необхідність, наявність та ефективність будь-яких протипаводкових пристроїв;
- забезпечте наявність сливу відповідного розміру і періодично перевіряйте його стан на предмет засмічення;

- перевірте, чи відповідає установка будь-яким місцевим стандартам або рекомендаціям;

ПІДГОТОВКА K-MATIC

УВАГА: Налаштування контролера необхідно проводити сухими руками.

Схема K-MATIC

1. Кнопка SET: перехід між функціями

2. 3. Клавiші зі стрілками: дозволяють вибрати різні опції

4. Індикатор MANUAL: коли горить, дозволяє ручне керування клапаном

5. Світлодіод "10 сек" або "20 сек": вказує на час відкриття клапана

6. INTERVAL: коли горить, дозволяє вибрати інтервал часу між двома відкриттями клапана

7. Світлодіоди, що вказують на інтервал часу між двома обраними відкриттями клапана

8. Індикатор BATTERY: вказує на низький рівень заряду акумулятора

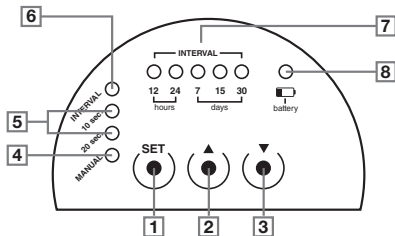

- Відкрутіть прозору захисну кришку та отримайте доступ до батарейного відсіку/клавiш програмування

- Відкрийте відсік для елементів живлення (1), знявши кришку, розташовану в нижній половині передньої панелі контролера (рисунок 1)

- Вставте прямокутну батарейку 9в типу 6LR61 (батарейка до комплекту не входить). Відразу після включення батареї на панелі управління послідовно загоряються всі світлодіоди, а також активуються два імпульси закриття клапана.

Після цього система переходить в режим INTERVAL, відображає частоту (інтервал між

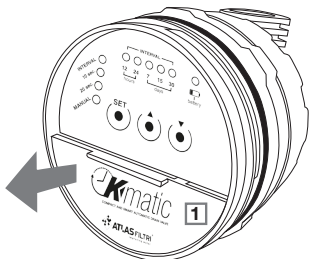

малюнок 1

двома миттями) "12 годин" і автоматичний робочий цикл вимикається (блок управління в режимі очікування): в такому стані системи можна тільки запрограмувати час і активувати ручне дозування.

ПРОГРАМУВАННЯ АВТОМАТИЧНОЇ РОБОТИ

K-MATIC можна запрограмувати, встановивши інтервал між відкриттями клапана (можна вибрати між 12 год, 24 год, 7, 15, 30 днями) і тривалістю відкриття клапана (10" або 20"); починаючи з положення, коли горить світлодіод **INTERVAL** і 12 год, виконайте наступні дії:

¥ Натисніть "▲" або "▼" кілька разів, щоб вибрати інтервал між двома відкриттями клапана

¥ Натисніть **SET**, щоб підтвердити вибір; **K-MATIC** встановлює значення '10 сек.

¥ Натисніть "▲" або "▼" для вибору тривалості відкриття клапана (10 сек. або 20 сек.)

¥ Натисніть **SET**. **K-MATIC** перемикається в режим **MANUAL**; натисніть кнопку **SET** на 5"; щоб зберегти програму і запустити перший цикл прання.

Якщо програмування було збережено правильно, світлодіод **INTERVAL** блимає, а фіксований світлодіод вказує на запрограмований інтервал між двома попередньо встановленими праннями. Відбувається перше відкриття клапана і починається відлік часу для циклічної роботи **K-MATIC**.

Зміна автоматичного програмування

У будь-який момент можна змінити час інтервалу між двома відкриттями клапана і вже запрограмовану тривалість відкриття; якщо значення буде змінено (навіть без натискання кнопки **SET** на 5"), то з наступного циклу активуються нові часи.

Щоб зробити їх активними негайно, можна перезапустити цикл, натиснувши кнопку **SET** на 5": з цього моменту почнеться циклічна робота з активації першого дозування і відліку запрограмованої частоти.

Ручне відкриття клапана

Натискайте кнопку **SET** до тих пір, поки не буде досягнуто положення **MANUAL**; натискання кнопки "▲" активує цикл відкриття клапана відповідно до встановленого часу дозування (10" або 20"). Перервати ручне відкриття клапана можна в будь-який момент, натиснувши кнопку "▼". Ручне відкриття клапана відображається послідовним миготінням світлодіодів **INTERVAL** і не змінює запрограмований цикл роботи. Під час запрограмованого відкриття

неможливо використовувати функцію ручного керування клапаном.

Зауважте: Після завершення програмування закрутіть прозору захисну кришку, щоб забезпечити водонепроникність програматора.

Зауважте: Світлодіоди світяться постійно, поки не буде задіяний автоматичний робочий цикл, про що свідчить миготіння світлодіодів.

Зауважте: Світлодіоди вмикаються через 120 секунд бездіяльності клавіші (при цьому збережене програмування залишається активним); для повторного ввімкнення світлодіодів необхідно натиснути кнопку SET.

Зауважте: Повторним натисканням кнопки SET можна циклічно відобразити інтервал відкриття клапана, тривалість відкриття клапана і положення MANUAL.

Поведінка системи з низьким рівнем заряду акумулятора

У разі низького заряду батареї система негайно закриває клапан, зупиняє циклічну роботу, блокує функції і активує миготіння світлодіоду заряду батареї зі спалахом кожні 2 секунди. Контролер залишається в такому стані до заміни елемента живлення.

Після заміни акумулятора необхідно провести повторне програмування комплекту K-MATIC. Утилізуйте акумулятор відповідно до чинних правил.

Декларація про відповідність

K-MATIC сконструйований відповідно до наступних європейських директив:

CE/DM 25/2012 - Технічні положення щодо обладнання для очищення води, призначеної для споживання людиною. 2014/35/ЄС - Директива про низьковольтне обладнання.

Гарантія

Зберігайте етикетку на коробці для ідентифікації виробу. Гарантійні умови відповідають умовам, що містяться в Директиві ЄС 85/374 для країн ЄС. Для країн, що не входять до складу ЄС, на виріб поширюється обмежена гарантія на 12 місяців з дати покупки, підтвердженої звичайним чеком. Претензії слід подавати в письмовій формі до місця продажу - або до компанії Atlas Filtri S.r.l., Via Pierobon, 32 - 35010 Limena, Italy. Потерпіла сторона повинна: вказати товар, місце, дату придбання; запропонувати товар для огляду; довести причинно-наслідковий зв'язок між дефектом і шкодою. Для вирішення будь-яких спорів виробник обирає компетентним судом Суд м. Падуя, Італія, із застосуванням італійського законодавства.

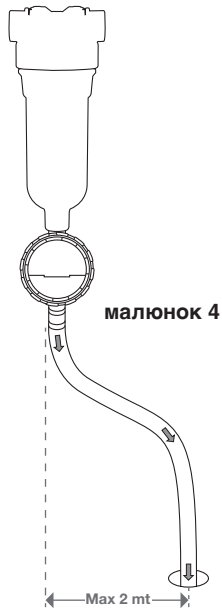
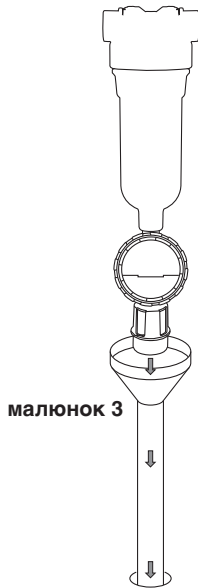
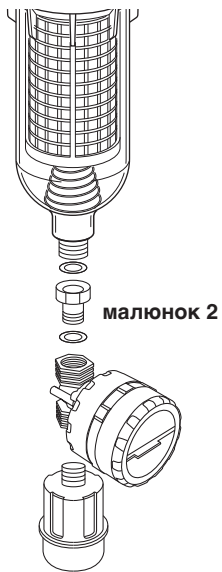

في حالة تفريغ البطارية، يغلق النظام الصمام على الفور، ويوقف التشغيل الدوري، ويثبط الوظائف، وينشط وميض مؤشر «ليد» الخاص بالبطارية بفلاش كل ثانيتين. يظل المبرمج في هذه الحالة حتى يتم استبدال البطارية.
بعد استبدال البطارية، يجب برمجة K-MATIC مرة أخرى.
تخلص من البطارية وفقاً للوائح الحالية.

إقرار المطابقة

تم تصنيع K-MATIC وفقاً للتوجيهات الأوروبية التالية:
2012/CE/DM 25 - الأحكام الفنية المتعلقة بالمعدات التي تهدف إلى معالجة المياه الجاهزة للاستهلاك البشري.
EU/35/2014 - توجيه الجهد المنخفض.

الضمان

احتفظ بملصق العلب لتعريف المنتج. شروط الضمان المطبقة هي تلك الواردة في توجيه 85/374/EEC لدول الاتحاد الأوروبي. بالنسبة للبلدان غير الأعضاء في الاتحاد الأوروبي، فإن المنتج مشمول بضمان محدود لمدة 12 شهراً من تاريخ الشراء، ويثبت ذلك بالإيصال المتعاد للشراء. يجب تقديم مطالبات التعويض كتابياً إلى نقطة البيع - أو إلى Atlas Filtri S.r.l. Via Pierobon, 32 - 35010 Limena. Italy على الطرف المتضرر: الإشارة إلى المنتج والمكان وتاريخ الشراء؛ عرض المنتج كمرجع؛ وإثبات العلاقة السببية بين الخلل والضرر. في حالة أي نزاع، تنص الشركة المصنعة الاختصاص القضائي على محكمة بادوفا، إيطاليا، باعتبارها المحكمة المختصة، مع تطبيق التشريع الإيطالي.

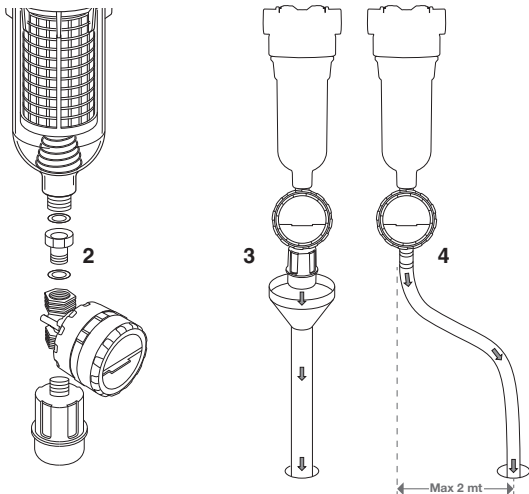

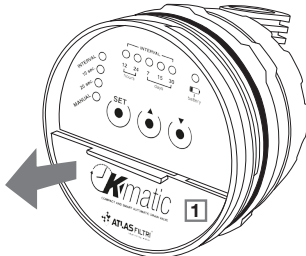

1

- اضغط بشكل متكرر على مفتاح «▼» أو «▲» لاختيار الفاصل الزمني بين فتحتين للصمام
 - اضغط على «تعيين» لتأكيد الاختيار؛ يأخذ K-MATIC وضع «10 ثوانٍ»
 - اضغط على «▼» أو «▲» لاختيار مدة فتح الصمام (10 ثوانٍ أو 20 ثانية)
 - اضغط على «تعيين». تم وضع K-MATIC على «يدوي»؛ اضغط على مفتاح «تعيين» لمدة 5 ثوانٍ لحفظ البرمجة وبدء دورة الغسيل الأولى.
- إذا تم حفظ البرمجة بشكل صحيح، يومض المؤشر «المدة الزمنية»، ويشير المؤشر الثابت إلى الفاصل الزمني المرير مسبقاً بين غسلتين. يتم تنفيذ الفتح الأول للصمام، ويبدأ حساب الوقت للتشغيل الدوري لـ K-MATIC.

تعديل البرمجة الأوتوماتيكية

من الممكن تعديل الفترات الفاصلة بين فتحتين للصمام ومدة الفتح المريرجة بالفعل في أي وقت؛ إذا تم تغيير القيم (حتى بدون الضغط على «تعيين» لمدة 5 ثوانٍ)، فستكون الأوقات الجديدة نشطة من الدورة التالية. لتنشيطها على الفور، يمكن إعادة تشغيل الدورة بالضغط على مفتاح «تعيين» لمدة 5 ثوانٍ؛ ستبدأ العملية الدورية من هذه اللحظة مع تنشيط التوزيع الأول وعد التردد المريرج.

الفتح اليدوي للصمام

اضغط على مفتاح «تعيين» حتى تصل إلى الوضع اليدوي؛ بالضغط على «▲» يتم تنشيط دورة فتح الصمام وفقاً لوقت التوزيع المحدد (10 ثوانٍ أو 20 ثانية). يمكن مقاطعة الفتح اليدوي للصمام في أي وقت بالضغط على «▼». يُشار إلى الفتح اليدوي للصمام من خلال الومض المتسلسل لمؤشرات «المدة الزمنية»، ولا يغير دورة التشغيل المريرجة. لا يمكن استخدام وظيفة التحكم اليدوي في الصمام أثناء الفتح المريرج.

ملحوظة: في نهاية عمليات البرمجة، قم إعادة ربط الغطاء الواقي الشفاف مرة أخرى للتأكد من أن المريرج مقاوم للماء. ملحوظة: تضيء مؤشرات «ليد» بنبات حتى يتم تنشيط دورة التشغيل الأوتوماتيكية، ويشار إليها بدلاً من ذلك من خلال وميض مؤشرات «ليد». ملحوظة: تنطفئ مؤشرات «ليد» بعد 120 ثانية من عدم نشاط المفاتيح (تظل البرمجة المحفوظة نشطة في أي حال)، ولإعادة تشغيل مؤشرات «ليد» من الضروري الضغط على مفتاح «تعيين».

ملحوظة: من خلال الضغط المتكرر على مفتاح «تعيين»، من الممكن عرض الفاصل الزمني بين فتحات الصمامات ومدة فتح الصمام والموضع اليدوي دورياً.

أداء النظام عند نفاذ شحن البطارية

- تنبيه: تجنب ثني الخرطوم المطاطي وضيقه: فقد يولد ضغطًا معاكسًا عند التصريف مع ما يترتب على ذلك من عطل.
- تحقق من الحاجة إلى أي أجهزة مقاومة للفيضان ووجودها وفعاليتها؛
- تحقق من وجود مصرف ذي حجم مناسب والتحقق بشكل دوري من عدم انسدادها؛
- تحقق من أن النظام يتوافق مع أي معايير أو توصيات محلية؛

تحضير K-MATIC

تنبيه: يجب أن يتم إعداد المرمرج بأيدٍ جافة.

مخطط K-MATIC

1. مفتاح «تعيين»: يسمح لك بالتنقل بين الوظائف
2. 3. مفاتيح الأسهم: تسمح لك بتحديد الخيارات المختلفة
4. مؤشر «يدوي»: عندما يكون قيد التشغيل، فإنه يسمح لك بتشغيل الصمام يدويًا
5. مؤشر ليد «10 ثوانٍ» أو «20 ثانية»: يشير إلى مدة فتح الصمام
6. مؤشر «المدة الزمنية»: عندما يكون قيد التشغيل، فإنه يسمح لك بتحديد الفاصل الزمني بين فتحتين للصمام
7. المؤشرات التي تشير إلى الفاصل الزمني بين فتحتين للصمام المحدد
8. مؤشر ليد للبطارية: يشير إلى استنفاد البطارية

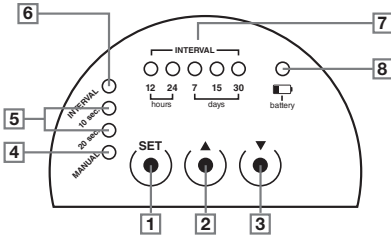

- قم بفك الغطاء الواقي الشفاف والوصول إلى حجرة مفاتيح البطارية/البرمجة

- افتح حجرة البطارية (1)، وأزل الغطاء الموجود في النصف السفلي من الجزء الأمامي للمرمرج (الشكل 1)

- أدخل بطارية مستطيلة 9 فولت نوع 6LR61 (البطارية

غير مدرجة في العبوة). مباشرة بعد إدخال البطارية، تضيء جميع المؤشرات الموجودة على لوحة التحكم بالتسلسل؛ يتم أيضًا تنشيط نبضتين لإغلاق الصمامات.

بعد ذلك، يتم وضع النظام نفسه على «المدة الزمنية»، ويعرض التردد (الفاصل الزمني بين غسلتين) ومدته «12 ساعة»، ويتم إلغاء تنشيط دورة التشغيل الأوتوماتيكية (وحدة التحكم في وضع الاستعداد): والنظام في هذه الحالة، يكون من الممكن فقط برمجة الأوقات وتفعيل التوزيع اليدوي.

برمجة التشغيل الأوتوماتيكي

يمكن برمجة K-MATIC عن طريق ضبط الفترة الفاصلة بين فتحات الصمام (من الممكن الاختيار بين 12 ساعة، 24 ساعة، 7، 15، 30 يومًا) ومدة فتح الصمام (10 ثوانٍ أو 20 ثانية)؛ بدءًا من الموضع مع إضاءة مؤشر «المدة الزمنية» و12 ساعة، ثم تابع على النحو التالي:

عززي العمل، نهنك على اختيار منتج ATLAS FILTRI هذا المصنوع في إيطاليا. اقرأ هذا المستند واحتفظ به بعناية لأنه سيساعدك على استخدام المنتج وتحقيق أقصى استفادة منه.

K- MATIC هو صمام ذو ملف لولبي بفتحة قابلة للبرمجة تسمح لك بغسل المرشحات أوتوماتيكيًا، وهو مجهز بمصرف

بوصلة ملولبة BSPP M مقاس ½ بوصة.

الميزات التقنية:

- وصلات IN/OUT مقاس ½ بوصة BSPP F

- أقصى ضغط تشغيل: 8.3 بار

- أدنى ضغط تشغيل: 1.8 بار

- أقصى درجة حرارة للتشغيل: 45 درجة مئوية

- أدنى درجة حرارة للتشغيل: 4 درجة مئوية

المواد:

- جسم المؤقت: ABS

- الصمام: PA66

K- MATIC يمكن استخدامه على سلسلة فلاتر HYDRA ذات التنظيف الذاتي وسلسلة الفلاتر المزودة بالتصريف PLUS S 3P BX وCX وDP وDP S DS وS.

يحتوي K-MATIC على مؤقت قابل للبرمجة يقوم بتنشيط صمام الملف اللولبي دوريًا بطريقتين:

- يدويًا
- أوتوماتيكيًا، في كل فترة زمنية محددة ولمدة الفتح المحددة. في الوضع الأوتوماتيكي، يمكن برمجة الفاصل الزمني بين مررتي فتح للصمام ومدة كل فتحة مفردة بالخيارات التالية.

الفترة الزمنية: 12 ساعة - 24 ساعة - 7 - 15 - 30 يومًا لمدة: 10 أو 20 ثانية

يتبع كل فتحة للصمام فتحة ثانية لمدة محددة تبلغ 3 ثوانٍ.

توصيل K-MATIC بمصرف الكأس (الشكل 2)

- قم بتوصيل K-MATIC بمصرف الكأس باستخدام الوصلة الدوارة النحاسية المضمنة في العبوة.

- استخدم الحشيات الخضراء المرفقة، وقم بإدخالها بين الكأس والتركيبات الدوارة وبين الأخيرة وK-MATIC.

- قم أولاً بربط الوصلة في K-MATIC ثم قم بربط K-MATIC في مصرف الكأس. باستخدام الصامولة الدوارة النحاسية، من الممكن ضبط K-Matic وفقًا لاحتياجاتك.

- باستخدام شريط PTFE، قم بربط قمع التصريف أو الحامل في المقعد السفلي الملولب لـ K-MATIC.

التحقق من التوصيل الهيدروليكي والتشغيل التجريبي

بعد الانتهاء من تركيب وتوصيل تصريف الفلتر، قم بتنفيذ الإجراءات التالية:

أ. تحقق من عدم وجود تسرب هيدروليكي، وافتح تدريجيًا مدخل المياه إلى الفلتر؛

ب. تحقق من أن K- MATIC تم وضعه بشكل صحيح بحيث لا يعيق عمليات صيانة المرشح العادية؛

ج. تأكد من أن أنبوب التصريف مثبت بإحكام

على K- MATIC ولا يمكن أن يُخرج أي ماء أثناء عملية تنظيف الفلتر؛ قم بتوصيل أنبوب مطاطي مثبت بشكل مناسب بمشبك في قمع الصرف

أو بحامل الخرطوم الموجود في قاعدة وعاء المرشح، وانقله إلى المصرف (انظر الشكل 3 و4). يجب أن تكون نقطة التصريف على ارتفاع أقل من

قمع التصريف أو موصل الخرطوم. يجب ألا يتجاوز طول الخرطوم المطاطي مترين.

亲爱的客户，祝贺您选择了意大利制造的ATLAS FILTRI的产品。请仔细阅读并保存本文件，它将帮助您最大程度地了解和使用本产品。

K-MATIC是一个开启方式可编程的电磁阀，能够对配备有 $\frac{1}{2}$ " BSPF M螺纹连接排放口的过滤器进行自动清洗。

技术特点：

- 输入/输出接口为 $\frac{1}{2}$ " BSPF F
- 最大工作压力：8.3巴
- 最小工作压力：1.8巴
- 最高工作温度：45 °C
- 最低工作温度：4 °C

材料：

- 计时器主体：ABS
- 阀门：PA66

K-MATIC适用于HYDRA自清洁过滤器系列和PLUS S 3P BX和CX、DP S和DP S DS、K DP S和DP BIG S排放过滤器系列。

K-MATIC具有可编程定时器，可在两种模式下操作电磁阀循环：

¥ 手动

¥ 自动，遵循设定的时间间隔和开启持续时间。在自动模式下，两次阀门开启的时间间隔和每次开启的持续时间都可以通过以下选项进行编程。

间隔：12小时-24小时-7天-15天-30天 持续时间：10秒或20秒

每次开阀后，都会有第二次开阀，持续时间固定为3秒。

将K-MATIC连接到滤杯排放口（图2）

- 使用包装中的黄铜旋转接头将K-MATIC连接到滤杯排放口。
- 将所提供的两个绿色垫圈分别插入滤杯和旋转接头以及旋转接头和K-MATIC之间。
- 先将接头拧到K-MATIC上，然后将K-MATIC拧到滤杯排放口中。可以使用黄铜旋转螺母根据您的需求定向K-Matic。
- 使用聚四氟乙烯（PTFE）胶带，将排放漏斗或软管连接器拧入K-MATIC的下部螺纹座。

液压检查和调试

完成过滤器排放口的安装和连接后，执行以下步骤：

- 通过逐渐打开过滤器的进水口，检查是否存在液压泄漏；
- 检查K-MATIC的位置是否正确，不应妨碍过滤器的日常维护操作；
- 检查排放管是否固定牢固

至K-MATIC，并且在过滤器清洁操作期间水不会溢出：将由电缆扎带适当固定的夹布橡胶管连接到滤杯底部的软管连接器或排放漏斗，并将其引至排放口（见图3和4）。排放点的高度必须低于排放漏斗或软管连接器。夹布橡胶管的长度不得超过2米。

注意：避免夹布橡胶管出现弯折和阻塞：其可能在排放过程中产生反压力，从而导致故障。

- 检查所有防淹没装置的必要性、存在情况和效率；
- 确保排放口尺寸合适，并定期检查其堵塞状态；
- 检查设备是否符合所有当地标准或建议；

K-MATIC准备

注意：设置编程器时必须保持手部干燥。

K-MATIC示意图

- 1.“设置”（SET）键：可在各功能之间进行导航
2. 3.箭头键：可选择各种选项
- 4.“手动”（MANUAL）LED灯：亮起时，允许手动操作阀门
- 5.“10秒”或“20秒”LED灯：指示阀门开启的持续时间
- 6.“间隔”（INTERVAL）LED灯：亮起时，允许选择两次阀门开启的时间间隔
- 7.指示所选阀门两次开启之间的时间间隔的LED灯
- 8.“电池”（BATTERY）LED灯：指示电池电量不足

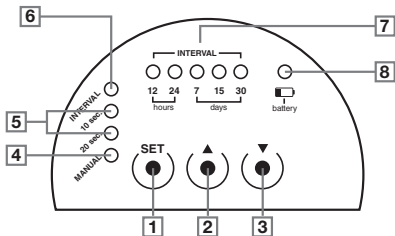

- 拧开透明保护盖，进入编程键/电池仓
- 取下位于编程器前部下半部分的盖子，打开电池盒 (1) (图1)

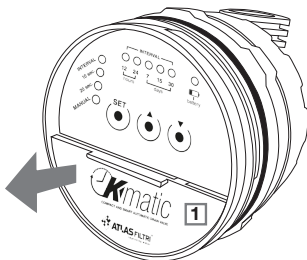

1

- 插入一个9V的6LR61型矩形电池（包装中不含电池）。电池接通后，控制面板上的所有LED灯立即依次亮起；阀门的两个关闭脉冲也被激活。

随后，系统切换到“间隔”（INTERVAL）模式，显示频率（两次清洗之间的间隔）为“12小时”，自动运行循环被关闭（控制单元处于待机状态）：系统处于这种情况时，只能编程时间并激活手

动分配。

自动运行编程

可以通过设置阀门开启的间隔（可以在12小时、24小时、7天、15天、30天之间选择）和阀门开启的持续时间（10秒或20秒）来对K-MATIC进行编程；从“间隔”（INTERVAL）和“12小时”LED灯亮起开始，进行如下操作：

¥ 反复按下“▲”或“▼”键，以选择两次阀门开启的间隔

¥ 按下“设置”（SET）以确认选择；K-MATIC设置为“10秒”

¥ 按下“▲”或“▼”，以选择阀门开启的持续时间（10秒或20秒）

¥ 按下“设置”（SET）。K-MATIC切换到“手动”（MANUAL）模式；按住“设置”（SET）键5秒钟，以保存编程并开始首个清洗循环。

如果编程被正确保存，则“间隔”（INTERVAL）LED灯会闪烁，而固定亮起LED灯指示先前设定的两次清洗之间的编程间隔。阀门首次开启，K-MATIC的循环运行时间计数开始。

自动编程的修改

可以在任何时候修改已编程的两次阀门开启的间隔和开启持续时间；如果修改了这些值（即使没有按住“设置”（SET）键5秒钟），新的时间将从下一个循环开始生效。

如需使其立即生效，可以按下“设置”（SET）键5秒钟以重启循环；循环运行将从此刻开始，并激活已编程频率的计数和首次分配。

阀门的手动开启

按下“设置”（SET）键，直至达到“手动”（MANUAL）位置；按下“▲”键，根据设定的分配时间（10秒或20秒）激活阀门开启循环。在任何时候按下“▼”键均可中断阀门的手动开启。阀门的手动开启由“间隔”（INTERVAL）LED灯顺序闪烁指示，且不改变编程运行循环。在编程开启过程中，无法使用阀门手动控制功能。

请注意：当编程完成后，将透明保护盖拧回，以确保编程器的防水性。

请注意：LED灯固定亮起，直到自动运行循环被启动，此时LED灯会闪烁。

请注意：按键不活动120秒后，LED灯就会关闭（但保存的编程仍然有效），如需重新开启LED灯，必须按下“设置”（SET）键。

请注意：反复按下“设置”（SET）键，可以循环显示阀门开启间隔、阀门开启持续时间和“手动”（MANUAL）位置。

低电量时的系统表现

电池电量不足时，系统立即关闭阀门，停止循环运行，抑制功能，并激活电池LED灯的闪烁，每2秒闪烁一次。在更换电池之前，编程器将一直处于这种状态。

更换电池后，必须对K-MATIC进行重新编程。

请根据现行法规处理电池。

符合性声明

K-MATIC的构造符合以下欧洲指令：

CE / DM 25/2012 – 关于人类引用水处理设备的技术规定。

2014/35/EU – 低电压指令。

保修

请保存好盒子上的标签以识别产品。对于欧盟国家，适用的保修条款为85/374

CEE指令中的条款。对于非欧盟

国家，该产品享有自正规收据证明的购买之日起12个月的有限保修。索赔必须以书面形式向销售点或向Atlas Filtri S.r.l. (Via Pierobon路32号 - 邮编：35010 Limena，意大利) 提出。受害方必须：指明产品、地点、购买日期；提供产品供查看；证明缺陷与损害之间的因果关系。对于任何争议，制造商选择意大利帕多瓦法院作为主管法院，并适用意大利法律。

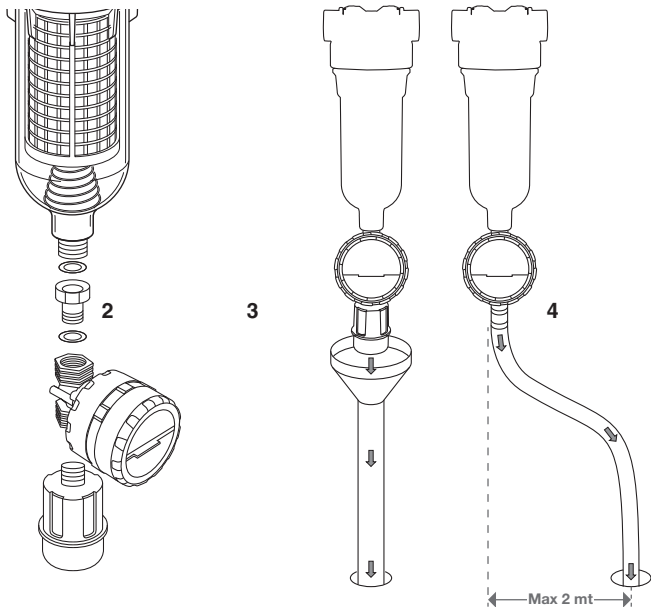



ATLAS FILTRI S.r.l.

Headquarter: via Pierobon 32 - Production site: via del Santo, 227
35010 LIMENA (Padova) - ITALY - Tel. +39.049.769055 - Fax +39.049.769994

www.atlasfiltri.com